

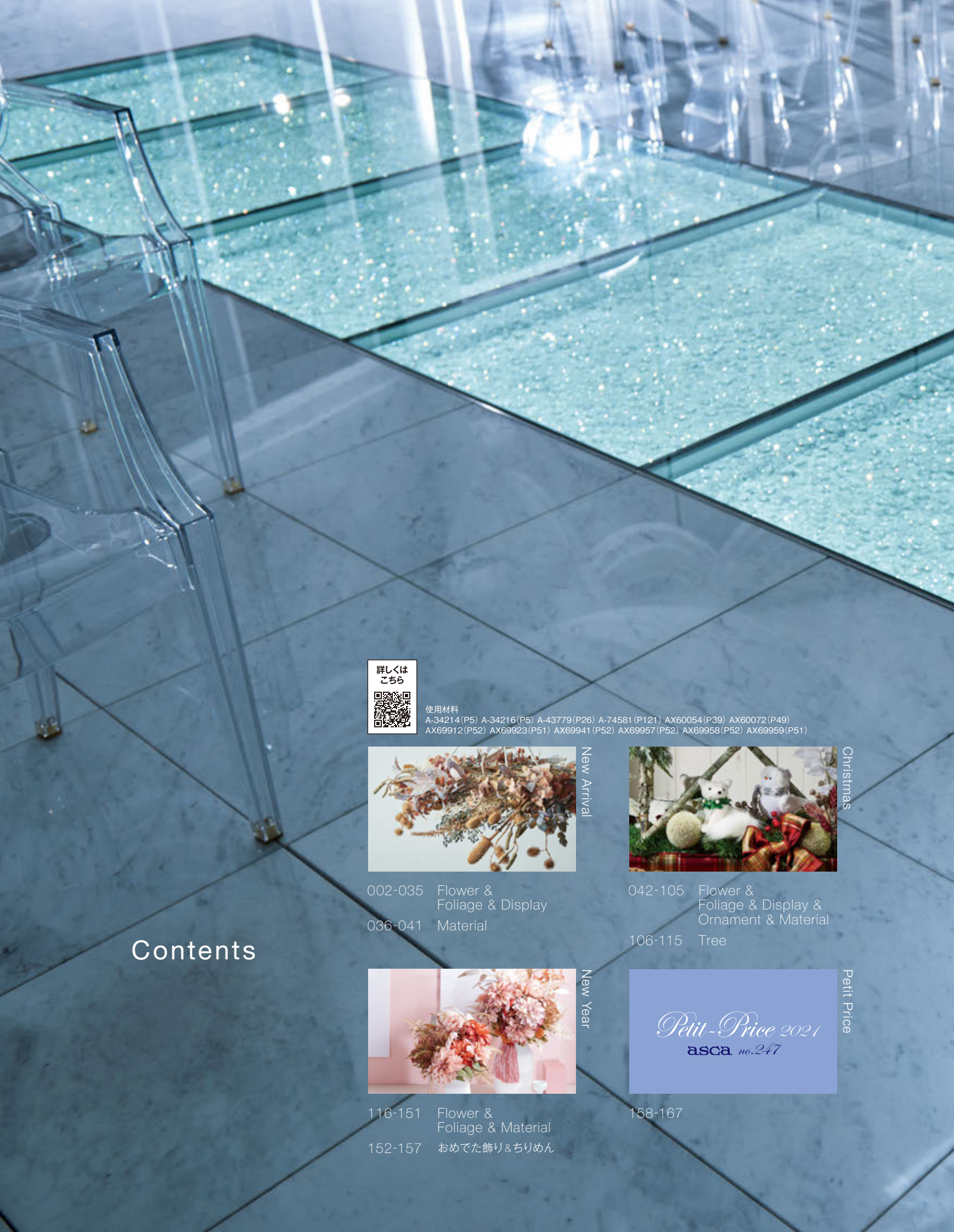

asca
SEASONS

Floral Paradigm 2021-2022

no.247



使用材料
A-34214(P5) A-34216(P5) A-43779(P26) A-74581(P121) AX60054(P39) AX60072(P49)
AX69912(P52) AX69923(P51) AX69941(P52) AX69957(P52) AX69958(P52) AX69959(P51)



New Arrival

002-035 Flower & Foliage & Display
036-041 Material



Christmas

042-105 Flower & Foliage & Display & Ornament & Material
106-115 Tree

Contents

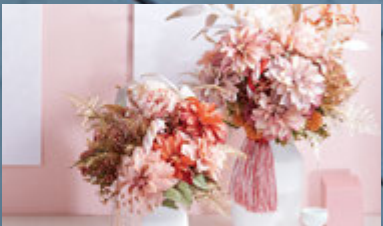

New Year

116-151 Flower & Foliage & Material
152-157 おめでた飾り&ちりめん



Petit Price

158-167



New Arrival

SEASONS Floral Paradigm 2021-2022



Winter tropical

深い色合いのトロピカル花材は、季節を問わずラグジュアリーなインテリア空間を演出することができます。流行のドライタッチ花材と合わせて華やかな秋装飾に。

詳しくは
こちら



使用材料

A-34218 (P3) A-34220 (P3) A-34221 (P3)

A-34222 (P3) A-34223 (P3)

A-43639 (No.246・P264)

A-43770 (P3) A-43772 (P3) A-43784 (P27)

※ベースは参考商品です。



A-34218 (N)
アンズリウム
¥1,000(税抜)
12本 / 96本・1色
L67 花径15
(ポリエステル・ポリエチレン)
⑦D ダークパープル



A-34223 (N)
バンダオーキッド×8
¥4,100(税抜)
8本 / 24本・2色
L63 花径5~14
(ポリエステル・ポリエチレン)
⑥ ラベンダー
⑦W パールホワイト



A-34221 (N)
ピンクッション
¥2,480(税抜)
12本 / 48本・2色
L68 花径8
(ポリエチレン・ポリエステル)
⑦ パープル
⑬ ライトピンク



A-34224 (N)
ハイドランジア
¥2,580(税抜)
12本 / 36本・2色
L58 花房13
(ポリエステル・ポリエチレン)
⑦G パープルグリーン
⑥L グリーンラベンダー



A-34222 (N)
ハイドランジア
¥2,980(税抜)
6本 / 36本・2色
L67 花房18
(ポリエステル・ポリエチレン)
⑦G パープルグリーン
⑥L グリーンラベンダー



A-34220 (N)
サラセニア
¥1,800(税抜)
12本 / 72本・2色
L50 花20~40×5~7
(ポリエステル)
⑦G パープルグリーン
⑥G グリーンレッド



A-43770 (N)
スモークツリーリーフ
¥1,700(税抜)
12本 / 48本・2色
L43 葉径3.5~8
(ポリエステル・ポリエチレン)
⑦D ダークパープル
⑮ バーガンディ



A-43771 (N)
スモークツリーリーフ
¥2,380(税抜)
8本 / 32本・1色
L52 葉径3.5~8
(ポリエステル・ポリエチレン)
⑬P グリーンパープル



A-43772 (N)
ラバーツリーリーフ
¥3,480(税抜)
6本 / 12本・1色
L56 葉径16~23
(ポリエステル・ポリエチレン)
⑦D ダークパープル



Mauve dry pink

優しいモーブカラーの花とドライタッチのリーフやツイッグをあわせて、上質な温かみ溢れる秋アレンジに。

詳しくはこちら



使用材料

A-15741 (P37) A-34214 (P5)
A-34215 (P5) A-34216 (P5)
A-34226 (P9) A-34231 (P7)
A-43766 (P5) A-43767 (P5)
A-43790 (P28) A-47936 (P9)
A-47940 (P7)

※ベースは参考商品です。



A-34213 N
 アネモネ
 ¥740(税抜)
 12本 / 192本・3色
 L40 花径8
 (ポリエステル・
 ポリエチレン)
 ① ホワイト
 ③ ピンク
 ④ ピーチ



A-34216 N
 ローズ×2 つぼみ×1
 ¥1,500(税抜)
 12本 / 144本・4色
 L52 花径5~7
 (ポリエステル・
 ポリエチレン)
 ① ホワイト
 ③ ピンク
 ④C ピーチクリーム
 ⑧A ソフトベージュ

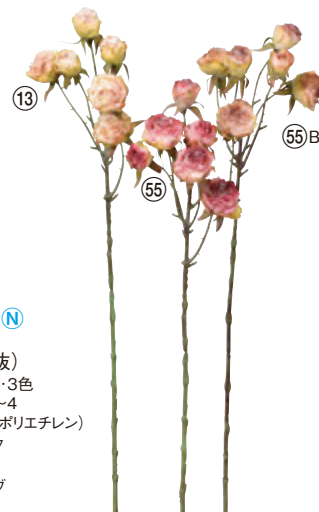

A-34217 N
 ローズ×6
 ¥740(税抜)
 12本 / 144本・3色
 L51 花径2.5~4
 (ポリエステル・ポリエチレン)
 ⑬ ライトピンク
 ⑤⑤ モーブ
 ⑤⑤B ライトモーブ

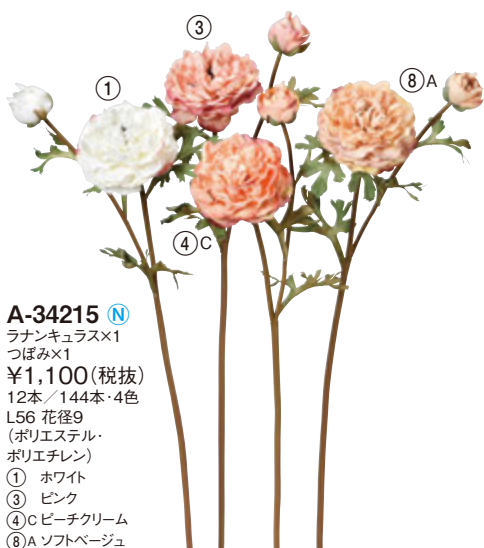

A-34215 N
 ラナンキュラス×1
 つぼみ×1
 ¥1,100(税抜)
 12本 / 144本・4色
 L56 花径9
 (ポリエステル・
 ポリエチレン)
 ① ホワイト
 ③ ピンク
 ④C ピーチクリーム
 ⑧A ソフトベージュ

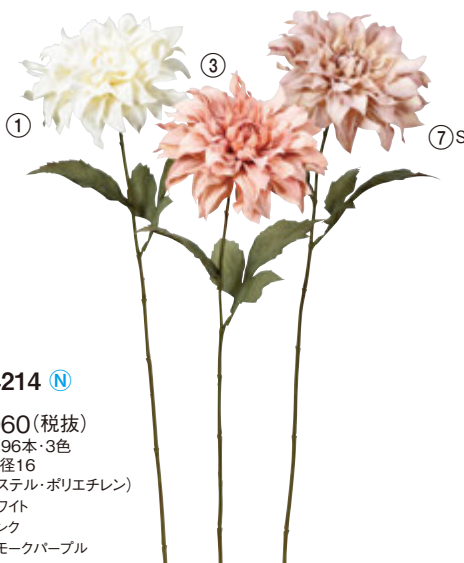

A-34214 N
 ダリア
 ¥1,060(税抜)
 12本 / 96本・3色
 L58 花径16
 (ポリエステル・ポリエチレン)
 ① ホワイト
 ③ ピンク
 ⑦S スモークパープル

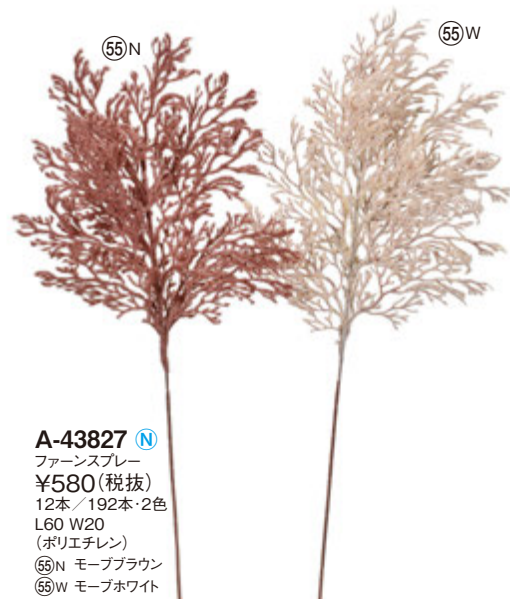

A-43827 N
 ファーンズプレー
 ¥580(税抜)
 12本 / 192本・2色
 L60 W20
 (ポリエチレン)
 ⑤⑤N モーブブラウン
 ⑤⑤W モーブホワイト



A-43769 N
 クロトン
 ¥1,340(税抜)
 12本 / 72本・1色
 L108 葉径7~14
 (ポリエステル・ポリエチレン)
 ⑦S スモークパープル



A-43768 N
 クロトン
 ¥1,340(税抜)
 12本 / 72本・1色
 L108 葉径7~14
 (ポリエステル・ポリエチレン)
 ⑪Y クリームイエロー



A-43766 N
 ユーカリスプレー
 ¥1,100(税抜)
 12本 / 120本・2色
 L71 葉径2.5~5
 (ポリエステル・ポリエチレン)
 ⑤⑤N モーブブラウン
 ⑨①P アイボリーピンク



A-43767 N
 ユーカリスプレー
 ¥1,980(税抜)
 12本 / 72本・2色
 L100 葉径2.5~5
 (ポリエステル・ポリエチレン)
 ⑤⑤N モーブブラウン
 ⑨①P アイボリーピンク

Antique dried flowers

時間が経ち、より深みを感じるアンティーク家具のようなドライタッチシリーズ。
 大ぶりのベリーやアンティークなバラ、種になった花たちなどを集め、大人のインテリアにふさわしい古くも新しいドライタッチシリーズです。



詳しくはこちら



使用材料
 A-15168(No.246・P267) A-34216(P5)
 A-34225(P6) A-34226(P9) A-34228(P6)
 A-34232(P7) A-43768(P5) A-43786(P7)
 A-43788(P7) A-43791(P7) A-43792(P7)
 A-47932(P17) A-47936(P9) A-47938(P9)
 ※ベースは参考商品です。



A-34228 **N**

ミニプロテア
 ¥1,400(税抜)
 12本 / 144本・3色
 L58 花径8
 (ポリエステル・ポリエチレン)
 ⑳ ブラウン
 ㉔D ダークブラウン
 ㉕ モーブ



A-34227 **N**

ダンデリオン×36
 ¥1,160(税抜)
 12本 / 144本・2色
 L68 花径1.5
 (ポリエステル・ポリエチレン)
 ⑪ クリームホワイト
 ㉔B ライトブラウン



A-34225 **N**

ワイルドスプレー×5
 ¥900(税抜)
 24本 / 240本・3色
 L68 花径3~3.5
 (ポリエステル・ポリエチレン)
 ⑪ クリームホワイト
 ㉔B ライトブラウン
 ㉔D ダークブラウン



A-43791 N
 ユーカリスプレー
 ¥1,780(税抜)
 12本 / 72本・1色
 L78 葉径2~4.5
 (ポリエステル・ポリエチレン)
 ⑤S セージグリーン



A-43792 N
 ユーカリスプレー
 ¥1,960(税抜)
 12本 / 60本・1色
 L78 葉径3~7
 (ポリエステル・ポリエチレン)
 ⑥G グレイグリーン



A-47940 N
 ポピーシードスプレー
 ¥540(税抜)
 24本 / 240本・1色
 L67 実2.5~3
 (ポリエチレン)
 ⑳ ブラウン



A-47939 N
 ポピーシードスプレー
 ¥540(税抜)
 24本 / 240本・1色
 L67 実2.5~3
 (ポリエチレン)
 ⑨ ブルー



A-47941 N
 ポピーシードスプレー
 ¥540(税抜)
 24本 / 240本・1色
 L67 実2.5~3
 (ポリエチレン)
 ⑥G グレイグリーン



A-34231 N
 クレマチスシード
 スプレー×6
 ¥1,800(税抜)
 12本 / 60本・1色
 L112 房5.5~7
 (ポリエチレン)
 ⑳D ダークブラウン



A-34232 N
 クレマチスシード
 スプレー×6
 ¥1,800(税抜)
 12本 / 60本・1色
 L112 房5.5~7
 (ポリエチレン)
 ⑪ クリームホワイト



A-34230 N
 クレマチスシードスプレー×4
 ¥880(税抜)
 24本 / 144本・2色
 L65 房5.5~7
 (ポリエチレン)
 ⑪ クリームホワイト
 ⑳D ダークブラウン



A-43788 N
 セージ
 ¥940(税抜)
 24本 / 96本・1色
 L88 葉径5~8.5
 (ポリエステル・
 ポリエチレン)
 ⑤F フロストグリーン



A-43786 N
 ラムズイヤー
 ¥760(税抜)
 24本 / 240本・1色
 L71 葉径3.5~9
 (ポリエステル・
 ポリエチレン)
 ⑤F フロストグリーン



A-43787 N
 ダスティミラー
 ¥840(税抜)
 24本 / 288本・1色
 L70 葉径3.5~8.5
 (ポリエステル・
 ポリエチレン)
 ⑤F フロストグリーン



Dry long style

晩秋を思わせるドライタッチ花材のシャンデリアで食卓を飾ると、
ヒュッゲな空間が広がります。
心安らくインテリア装飾に最適です。

詳しくは
こちら



使用材料
A-16926 (P151) A-34233 (P9)
A-43766 (P5) A-43767 (P5)
A-43769 (P5) A-43792 (P7)
A-47929 (No.246・P29)
A-47932 (P17) A-47935 (P9)
A-47937 (P9) A-47938 (P9)





A-34226 N
 アザミ×4
 ¥1,080(税抜)
 12本/144本・1色
 L73 花径3~4
 (ポリエチレン・ポリエステル)
 ⑳ ブラウン



A-47937 N
 チェスナツトスプレー
 ¥1,520(税抜)
 12本/60本・1色
 L87 実5~5.5
 (ポリエチレン)
 ⑳ ブラウン



A-47938 N
 ブラシノキ
 ¥1,440(税抜)
 12本/120本・1色
 L88 穂5~7
 (ポリエチレン)
 ⑳ ブラウン



A-47936 N
 リリシードポッド
 ¥1,240(税抜)
 12本/120本・2色
 L78 穂8~9
 (ポリエチレン)
 ⑳ ブラウン
 ㉓L ライトグレイ



A-34233 N
 チーゼル×3
 ¥2,700(税抜)
 6本/36本・1色
 L98 花穂6~12
 (ポリエチレン・ポリエステル)
 ⑳ ブラウン



A-47935 N
 フォックステイル
 ¥1,160(税抜)
 12本/120本・1色
 L103 穂40
 (ポリエチレン)
 ⑳ ブラウン



A-43793 N
 パームリーフ
 ¥2,700(税抜)
 6本/36本・1色
 L124 W40
 (ポリエステル・ポリエチレン)
 ⑳ ブラウン

Porcelain touch flowers

A

まるで陶器の釉薬で仕上げたかのような、個性あるポーセリンタッチシリーズ。
そのままインテリアとしても飾れますが、
アレンジすれば他にはない不思議な世界を作り出せます。
まるで食器を選ぶかのように…美しく深い色合いを厳選しました。
色と素材の面白さをご堪能ください。



使用材料

A:A-15168 (No.246・P267) A-34205 (P11) A-34206 (P11) A-34227 (P6) A-43661 (No.246・P28) A-43764 (P11) A-43765 (P11) A-47936 (P9) A-47940 (P7)
B:A-15168 (No.246・P267) A-34205 (P11) A-34206 (P11) A-34227 (P6) A-43764 (P11) A-43765 (P11) A-43790 (P28) A-47936 (P9) A-47939 (P7)

※A・Bのベースは参考商品です。

A-15740 (N)
ミニガラスオーナメント
(3スタイルアソート)
(1セット12コ入)
¥2,400 / セット (税抜)
1セット / 24セット・1色
L3.4~3.6 φ3~3.5
(ガラス・メタル)
④ ミックス
(1コ当り 約¥200)



A-15749 (N)
ガラスオーナメント
¥820 (税抜)
6コ / 48コ・3色
L9.5 W5
(ガラス・メタル)
②⑧ F ブラウンゴールド
⑤② G グレイッシュグリーン
⑥③ グレイ





A-43765 **N**
 ポーセリンタッチリーフ
 12本 / 144本・3色
 L98 葉径48
 (PET・ポリエチレン)
 ⑩M マスタード
 ⑲A アクアブルー
 ⑨⑨ ネイビーブラック

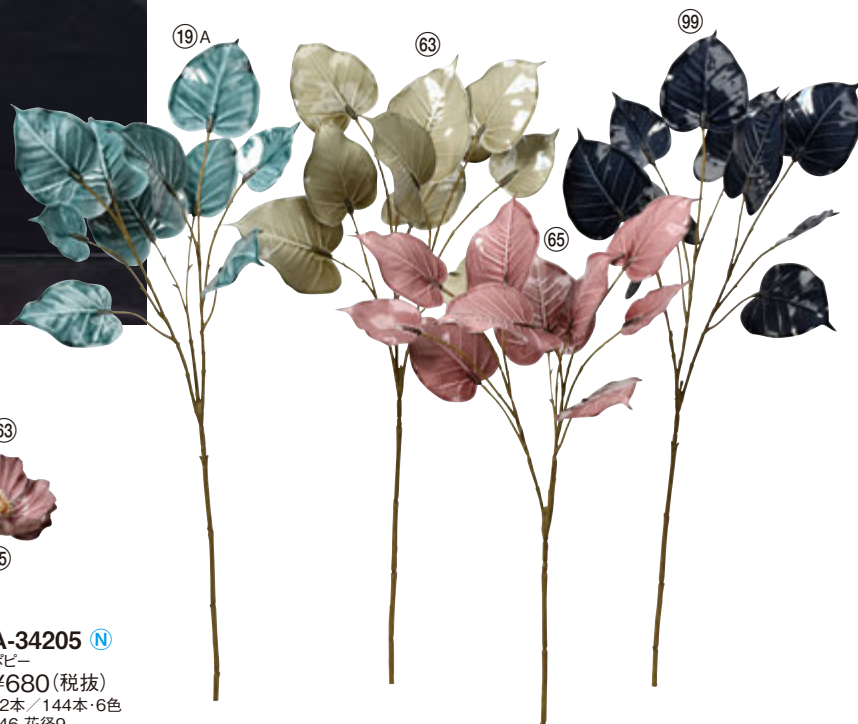

A-43764 **N**
 ポーセリンタッチ
 ファイカスリーフ
 12本 / 120本・4色
 L60 葉径7~11
 (PET・ポリエチレン)
 ⑲A アクアブルー
 ⑥③ グレイ
 ⑥⑤ アメジスト
 ⑨⑨ ネイビーブラック



A-34206 **N**
 アネモネ
 ¥860(税抜)
 12本 / 144本・3色
 L45 花径11
 (PET・ポリエチレン)
 ⑬A コーラル
 ⑲A アクアブルー
 ⑥③ グレイ

A-34205 **N**
 ポピー
 ¥680(税抜)
 12本 / 144本・6色
 L46 花径9
 (PET・ポリエチレン)
 ⑩M マスタード
 ⑬A コーラル
 ⑲A アクアブルー
 ⑤①J ジェイド
 ⑥③ グレイ
 ⑥⑤ アメジスト



Baked Color

くすみのある秋色グラデーションが特徴的なベイクドカラー。インテリアやファッションカラーとして馴染みが良く、人気のドライタッチと組み合わせれば深みのある色合いで空間に暖かさや彩りを添えてくれます。

詳しくはこちら



使用材料

A-34207(P13) A-34208(P12) A-34209(P13)
 A-34211(P13) A-34212(P12) A-34225(P6)
 A-34227(P6) A-34230(P7) A-43277(No.246・P186)
 A-43278(No.246・P187) A-43654(No.246・P121)
 A-43746(No.246・P22) A-43768(P5) A-43769(P5)
 A-43785(P28) A-43792(P7) A-47936(P9)
 A-47937(P9) A-74588(P128) ※ベースは参考商品です。



A-34208 (N)
 ポピー×2 つばみ×1
 ¥940(税抜)
 12本 / 120本・5色
 L73 花径8~11
 (ポリエステル・ポリエチレン)
 ⑦ パープル
 ⑩B イエローブラウン
 ⑩K ダスティイエロー
 ⑪ クリームホワイト
 ⑤N モーブブラウン



A-34212 (N)
 ハイドランジア×3
 ¥1,980(税抜)
 12本 / 96本・3色
 L76 花房9~11
 (ポリエステル・ポリエチレン)
 ⑪ クリームホワイト
 ②B ライトブラウン
 ⑤A アンティークモープ



A-34229 N
クレマチスシードパンチ(1束3本)
¥540/束(税抜)
24束/240本・2色
L19 房5.5
(ポリエチレン)
① クリームホワイト
②D ダークブラウン



A-34209 N
ローズ×7
¥980(税抜)
24本/144本・3色
L48 花径1.5~2
(ポリエステル・ポリエチレン)
⑩K ダスティイエロー
⑪ クリームホワイト
⑤D ダスティモーブ



A-34210 N
ローズ×2 つぼみ×1
¥1,000(税抜)
12本/240本・2色
L38 花径6~7
(ポリエステル・ポリエチレン)
⑩K ダスティイエロー
⑪ クリームホワイト



A-34211 N
ローズ×2 つぼみ×3
¥1,080(税抜)
12本/120本・3色
L37 花径4.5~6
(ポリエステル・ポリエチレン)
⑪ クリームホワイト
②B ブラウン
⑤B モーブ



A-33794
ハイドラングア
¥1,160(税抜)
12本/72本・2色
L74 房11~16
(ポリエステル・ポリエチレン)
②B ブラウン
③B ラスト



A-34207 N
ピーニー
¥720(税抜)
24本/240本・3色
L58 花径9
(ポリエステル・ポリエチレン)
⑩K ダスティイエロー
⑪ クリームホワイト
⑤D ダスティモーブ



A-33793
ピーニー×3
¥1,060(税抜)
12本/72本・2色
L70 花径7~12
(ポリエステル・ポリエチレン)
⑩B バーガンディ
③B ラスト



A-33795
リリ×3 つぼみ×2
¥1,640(税抜)
12本/96本・2色
L78 花径8~12
(ポリエステル・ポリエチレン)
②D ディーブレッド
③B ラスト



A-43314
リーフスプレー
¥1,500(税抜)
12本/96本・2色
L90 葉径4~6
(ポリエステル・
ポリエチレン・紙テープ)
⑤1G グリーンレッド
⑨0 オータム



A-43608
ユーカリ
¥1,040(税抜)
12本/144本・1色
L70 葉径5.5~7.5
(ポリエステル・
ポリエチレン)
⑮ パーガンディ



A-43616
ユーカリ
¥1,420(税抜)
12本/144本・1色
L87 葉径4.5~7.5
(ポリエステル・
ポリエチレン)
⑤⑤ モーブ



A-43610
ユーカリ
¥1,380(税抜)
12本/96本・1色
L95 葉径10~11.5
(ポリエステル・
ポリエチレン)
⑳B ライトブラウン



A-43270
メープルアイビー
¥900(税抜)
12本/120本・2色
L79 葉径3~20
(ポリエステル・ポリエチレン)
⑳G グリーンブラウン
⑨0 オータム



A-43510
スモークツリーリーフ
¥1,120(税抜)
12本/96本・1色
L87 葉径5~7.5
(ポリエステル・
ポリエチレン)
⑮G パーガンディグリーン



A-43545
ビーチスプレー
¥2,600(税抜)
6本/36本・1色
L125 葉径4~7
(ポリエステル・
ポリエチレン)
⑦G パープルグリーン



A-43271
クロトン
¥1,300(税抜)
12本/72本・1色
L108 葉径8~14
(ポリエステル・
ポリエチレン)
⑤③P グリーンパープル



A-43542
クロトン
¥760(税抜)
12本/120本・1色
L73 葉径7~14
(ポリエステル・
ポリエチレン)
② レッド



A-43310
レモンリーフプランチ
¥1,520(税抜)
12本/72本・1色
L106 葉径7~12
(ポリエステル・
ポリエチレン)
⑮ パーガンディ



A-43546
ヘーゼルナッツ
¥2,600(税抜)
6本/36本・1色
L118 葉径3.5~7.5
(ポリエステル・
ポリエチレン)
⑨0 オータム



A-43311
ミズキ
¥2,680(税抜)
6本/48本・1色
L118 葉径3~7.5
(ポリエステル・
ポリエチレン)
⑨0 オータム



A-43539
ドウダン
¥2,600(税抜)
6本 / 36本・2色
L112 葉径3.5~5.5
(ポリエステル・ポリエチレン)
⑮ バーガンディ
⑳P イエローピーチ

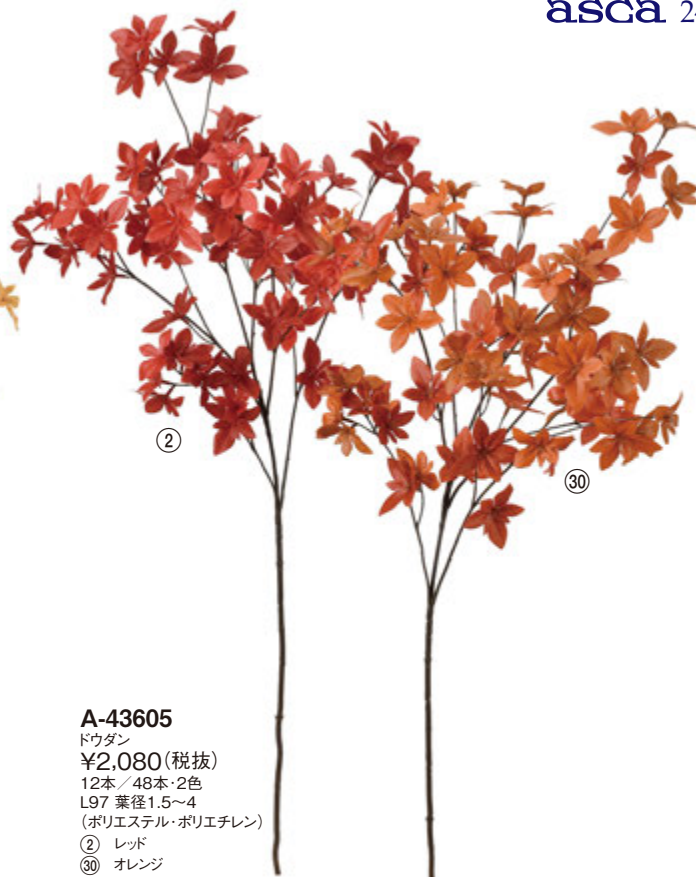

A-43605
ドウダン
¥2,080(税抜)
12本 / 48本・2色
L97 葉径1.5~4
(ポリエステル・ポリエチレン)
② レッド
⑳ オレンジ



A-43274
イチヨウ
¥1,580(税抜)
12本 / 72本・1色
L76 葉径5.5~9.5
(ビニール樹脂)
⑩ イエロー



A-43609
イチヨウ
¥1,200(税抜)
12本 / 72本・1色
L90 葉径5~11
(ポリエステル・ポリエチレン)
⑩ イエロー



A-43541
ドウダン
¥1,320(税抜)
12本 / 48本・2色
L82 葉径3.5~5.5
(ポリエステル・ポリエチレン)
③ ピンク
⑮ バーガンディ



A-43035
ドウダン
¥3,480(税抜)
6本 / 48本・1色
L124 葉径4.5~6.5
(ポリエステル・ポリエチレン)
② レッド



A-20256
 クリ(1箱12コ入)
 ¥1,320 / 箱(税抜)
 12箱 / 144箱・1色
 3×2.4×3.7~3.3×2.3×3.9
 (スチロール・樹脂コート)
 ⑳ ブラウン
 (クリアボックス入)
 (1コ当り 約¥110)



A-47376
 栗×3
 ¥3,980(税抜)
 6本 / 36本・1色
 L97 実6~9
 (ポリエチレン・
 ポリエチレン・
 スチロール)
 ⑳ ブラウン



A-33779
 クイーンアンズレース
 ¥1,060(税抜)
 12本 / 144本・2色
 L55 房5~8
 (ポリエチレン)
 ⑳ D ダークブラウン
 ⑩ オータム

A-47847
 カエデ
 ¥1,140(税抜)
 6本 / 72本・2色
 L68 葉径5~8 実2
 (ポリエチレン・
 ポリエチレン)
 ⑬ グリーンイエロー
 ⑩ オータム



A-47723
 柿
 ¥1,100(税抜)
 12本 / 192本・1色
 L41 葉径11 実6.5
 (ポリエチレン・
 ポリエチレン・スチロール)
 ⑩ オレンジ



A-47724
 柿
 ¥2,380(税抜)
 12本 / 72本・1色
 L92 葉径11 実6.5
 (ポリエチレン・
 ポリエチレン・スチロール)
 ⑩ オレンジ

A-34084
 フォックスフェイス
 ¥1,680(税抜)
 12本 / 72本・1色
 L75 実4
 (ポリエチレン・
 スチロール)
 ④ Y ゴールドイエロー



A-33780
 ハンノキ
 ¥1,240(税抜)
 12本 / 96本・1色
 L82 房12~15
 (ポリエチレン・
 ポリエチレン)
 ⑦ パープル



A-47744
 スイートガム
 ¥1,700(税抜)
 6本 / 72本・1色
 L88 ステム47
 実φ7~9
 (ポリエチレン・
 ポリエチレン)
 ⑨ フォール



A-41694
 モミジ
 ¥1,500(税抜)
 12本 / 48本・2色
 L60 葉径6~9
 (ポリエチレン・ポリエチレン)
 ② レッド
 ⑩ オータム



A-46040
 モミジ(S)
 ¥980(税抜)
 24本 / 240本・1色
 L56 葉径5.5~9
 (ポリエチレン・ポリエチレン)
 ② レッド



A-46041
 モミジ(L)
 ¥3,980(税抜)
 6本 / 24本・1色
 L108 葉径5.5~9
 (ポリエチレン・ポリエチレン)
 ② レッド



A-43052
 モミジ
 ¥1,540(税抜)
 6本 / 72本・1色
 L110 葉径7~9
 (ポリエチレン・ポリエチレン)
 ② レッド



A-34027
アカシア
¥1,080(税抜)
12本/192本・1色
L84 花径0.5~0.7
(ポリエチレン)
② レッド



A-47943 N
ベリースプレー
¥1,260(税抜)
12本/108本・1色
L115 実0.5~0.7
(スチロール・ポリエチレン)
② レッド



A-47848
ベリースプレー
¥1,680(税抜)
12本/72本・1色
L84 実1~1.5
(ポリエチレン)
③P グリーンパープル



A-47932 N
ベリースプレー
¥1,080(税抜)
12本/120本・2色
L90 実1~1.5
(ポリエチレン)
② レッド
⑩ ブラック



A-47805
ベリーガーランド
¥2,300(税抜)
6本/96本・1色
L150 W15 実0.7~1
(ポリエチレン・スチロール)
⑨ ブルー



A-47909
ピタースイートスプレー
¥1,900(税抜)
6本/36本・1色
L93 実0.8~1
(ポリエステル・ポリエチレン)
③ オレンジ



A-47913 C
ワイルドベリークラスター
¥1,260(税抜)
12本/96本・2色
L85 W25 房25
(ポリエチレン・
スチロール・紙テープ)
* ⑤A グリーン
⑦L ライトモカ



A-47899
ナチュラルツイッグベリー
¥3,000(税抜)
1本/24本・1色
L120 実1~1.2
(スチロール・自然素材)
② レッド



A-47897
ナチュラルツイッグリーフミックス
¥3,000(税抜)
1本/24本・1色
L120 実1.4~8
(ポリエチレン・スチロール・
自然素材・紙テープ)
② レッド



詳しくは
こちら



使用材料

A-43738 (No.246・P60) A-43740 (No.246・P60) A-43756 (No.246・P60) A-43789 (P28)
A-47933 (P18) A-47934 (P18) A-47941 (P7) AX60046 (P40)



A-47894
ベリーピックパンチ
(1束3本)
¥680/束(税抜)
12束/288束・1色
L35 W11 実0.5~0.7
(ポリエチレン・スチロール)
② T ツートンレッド



A-47933 (N)
ベリーパンチ(1束3本)
¥600/束(税抜)
24束/240束・4色
L28 房3~4
(スチロール・ポリエチレン)
⑦ パープル
⑪ クリームホワイト
⑳ フッシャ
㉑A グリーン

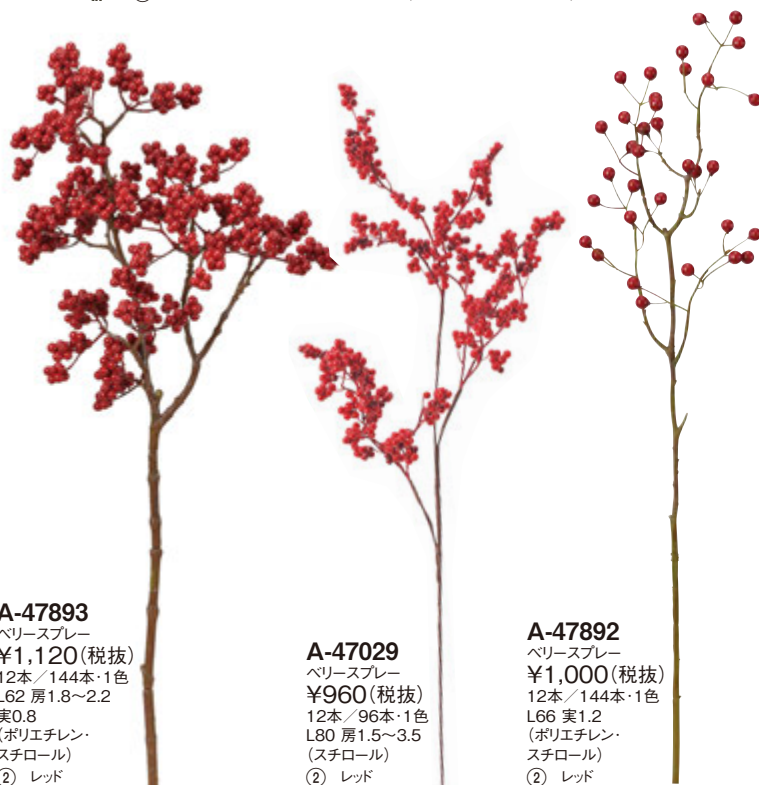

A-47893
ベリースプレー
¥1,120(税抜)
12本/144本・1色
L62 房1.8~2.2
実0.8
(ポリエチレン・スチロール)
② レッド

A-47029
ベリースプレー
¥960(税抜)
12本/96本・1色
L80 房1.5~3.5
(スチロール)
② レッド

A-47892
ベリースプレー
¥1,000(税抜)
12本/144本・1色
L66 実1.2
(ポリエチレン・スチロール)
② レッド



A-47934 (N)
ベリースプレー
¥760(税抜)
24本/192本・4色
L80 房2~3.5
(スチロール・ポリエチレン)
⑦ パープル
⑪ クリームホワイト
⑳ フッシャ
㉑A グリーン



A-47891
ベリースプレー
¥640(税抜)
24本/240本・1色
L57 房1.2
実0.5~0.8
(ポリエチレン・スチロール)
② レッド



A-47942 (N)
ベリースプレー
¥980(税抜)
12本/144本・1色
L79 実0.8~1.2
(スチロール・ポリエチレン)
① ホワイト



A-47730
ワレモコウ
¥580(税抜)
12本/432本・1色
L68 実1.3~1.9
(スチロール)
⑮ バーガンディ



A-43835 (N)
カーリーツイップ
¥940(税抜)
24本/288本・2色
L86 W22
(ポリエチレン)
⑳ ブラウン
㉑D ダークグリーン



A-42719
 ミックスリーフガーランド
 ¥9,800(税抜)
 1本/6本・1色
 L135 葉径10~15
 (ポリエステル・
 ポリエチレン・自然素材)
 ⑩ ブラック



A-43017
 グレープガーランド
 ¥3,300(税抜)
 6本/48本・1色
 L190 葉径5~16 房9
 (ポリエステル・
 ポリエチレン・スチロール)
 ⑤B ライトグリーン



A-43293
 メープルガーランド
 ¥2,400(税抜)
 6本/60本・1色
 L180 W20
 (ポリエステル・
 ポリエチレン)
 ⑨ オータム



A-43292
 メープルガーランド
 ¥2,360(税抜)
 6本/60本・1色
 L180 W20
 (ポリエステル・
 ポリエチレン)
 ⑨G オータムグリーン



A-43521
 メープルガーランド
 ¥2,480(税抜)
 6本/72本・1色
 L180 W20
 葉径3.5~6.5
 (ポリエステル・
 ポリエチレン)
 ⑨ オータム



A-43291
 メープルリーフガーランド
 ¥1,900(税抜)
 6本/48本・1色
 L155 W20
 (ポリエステル・
 ポリエチレン)
 ⑨ オータム



A-43294
 メープルガーランド
 ¥2,400(税抜)
 6本/60本・1色
 L180 W20
 (ポリエステル・
 ポリエチレン)
 ⑨ オータム



A-43300
 メープルガーランド
 ¥1,940(税抜)
 6本/36本・1色
 L155 W20
 (ポリエステル・
 ポリエチレン)
 ⑤R レッドグリーン



A-42990
 リーフハンギングブッシュ
 ¥1,100(税抜)
 12本/144本・1色
 L82 W30
 (ポリエステル・
 ポリエチレン)
 ⑩B ライトオレンジ



A-43562
 オータムリーフガーランド
 ¥1,180(税抜)
 12本/192本・2色
 L98 W30 葉径5~10
 (ポリエステル・ポリエチレン)
 ②8 Y ブラウンイエロー
 ⑤4 B オリーブブラウン



A-41687
 ススキ
 ¥540(税抜)
 12本/288本・1色
 L67 穂23
 (ポリエステル・ポリエチレン)
 ④ ナチュラル



A-33470
 ススキ
 ¥1,000(税抜)
 12本/216本・1色
 L105 穂35
 (ポリエステル・ポリエチレン)
 ④ ナチュラル



A-50958
 コットンミックススワッグ
 ¥3,600(税抜)
 2コ/24コ・1色
 L73 W40
 (ポリエステル・スチロール・
 自然素材・紙テープ)
 ④ ナチュラル



A-50957
 ミックスオータムガーランド
 ¥5,600(税抜)
 2本/24本・1色
 L180 W20
 (ポリエステル・ポリエチレン・
 スチロール・自然素材・
 紙テープ)
 ④ ミックス



A-50956
 コットンミックスオータム
 ガーランド
 ¥5,900(税抜)
 2本/24本・1色
 L180 W25
 (ポリエステル・ポリエチレン・
 スチロール・紙テープ)
 ④ ミックス



A-42368
 ムギ(1束3本)
 ¥420/束(税抜)
 24束/576束・1色
 L42 穂9~11
 (ポリエチレン)
 ⑤A グリーン



A-43530
 フォックステイル
 ¥1,040(税抜)
 12本/120本・2色
 L92 穂22
 (ポリエステル・ポリエチレン)
 ⑧ ベージュ
 ⑤B グリーンライトブラウン



A-43263
 グラススプレー
 ¥440(税抜)
 36本/864本・1色
 L60 W20
 (PVC・紙テープ)
 ⑩B イエローブラウン



A-43244
 グラススプレー
 ¥440(税抜)
 36本/864本・1色
 L62 W20
 (PVC)
 ⑧ S サンド



A-43245
 グラススプレー
 ¥880(税抜)
 36本/432本・1色
 L81 W20
 (PVC)
 ⑧ S サンド



A-50961
 グラススプレースタンド
 ¥3,980(税抜)
 2コ/24コ・1色
 L55 W40
 (ポリエチレン・自然素材)
 ④ ナチュラル



A-33774
 ワイルドフラワーブッシュ
 ¥500(税抜)
 24本 / 288本・4色
 L52 W20
 (ポリエチレン・
 ポリエチレン・紙テープ)

- 28 ブラウン
- 28B ライトブラウン
- 51D ダークグリーン
- 55 モーブ



A-33775
 ワイルドフラワーブッシュ
 ¥680(税抜)
 24本 / 288本・2色
 L52 W20
 (ポリエチレン・紙テープ)

- 11 クリームホワイト
- 100 ブラック



A-33482
 グラスブッシュ
 ¥700(税抜)
 24本 / 288本・1色
 L60 W20
 (ポリエチレン・ウレタン・紙テープ)

- 11 クリームホワイト



A-47846
 グラスブッシュ
 ¥540(税抜)
 24本 / 288本・3色
 L60 W8
 (ポリエチレン・紙テープ)

- 7 パープル
- 8 ベージュ
- 55C クリームモーブ

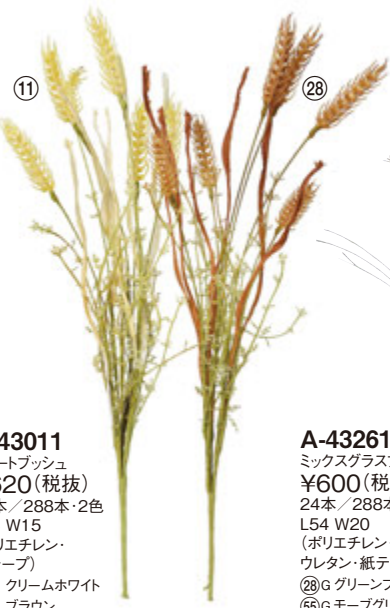

A-43011
 ウィートブッシュ
 ¥620(税抜)
 24本 / 288本・2色
 L58 W15
 (ポリエチレン・
 紙テープ)

- 11 クリームホワイト
- 28 ブラウン



A-43261
 ミックスグラスブッシュ
 ¥600(税抜)
 24本 / 288本・2色
 L54 W20
 (ポリエチレン・
 ウレタン・紙テープ)

- 28G グリーンブラウン
- 55G モーブグリーン

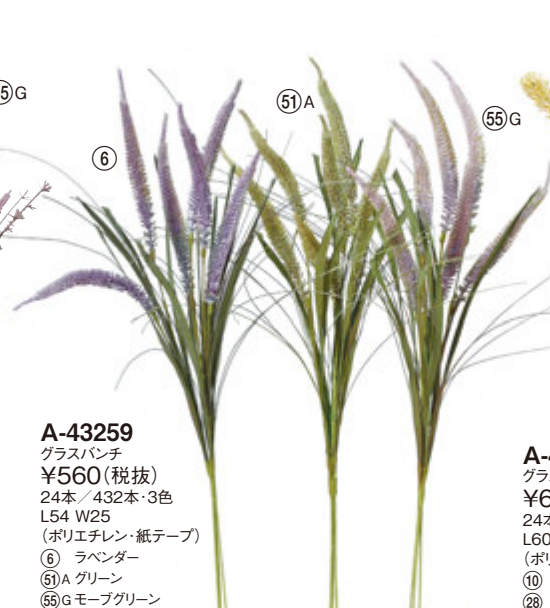

A-43259
 グラスパンチ
 ¥560(税抜)
 24本 / 432本・3色
 L54 W25
 (ポリエチレン・紙テープ)

- 6 ラベンダー
- 51A グリーン
- 55G モーブグリーン

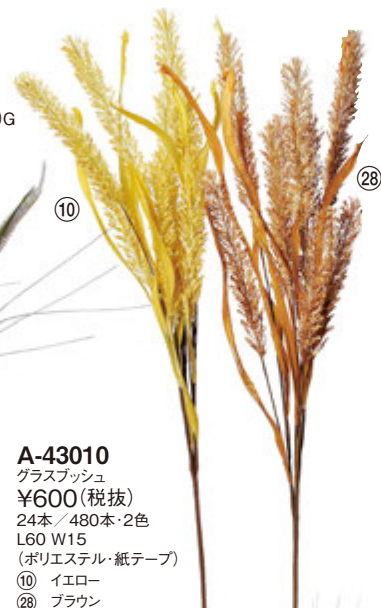

A-43010
 グラスブッシュ
 ¥600(税抜)
 24本 / 480本・2色
 L60 W15
 (ポリエチレン・紙テープ)

- 10 イエロー
- 28 ブラウン



A-43253
 グラスブッシュ
 ¥920(税抜)
 12本 / 96本・1色
 L91 W40
 (ウレタン・スチロール・
 紙テープ)

- 5G オリーブグリーン



A-43320
 グラスブッシュ
 ¥1,500(税抜)
 4本 / 48本・1色
 L70 W40
 (ポリエチレン・PVC・
 自然素材)

- 11B クリームブラウン



A-43265
 グラスブッシュ
 ¥520(税抜)
 24本 / 240本・1色
 L82 W20
 (PVC・自然素材)

- 28 ブラウン



A-43319
 グラススプレー
 ¥740(税抜)
 6本 / 72本・1色
 L82 W18
 (ポリエチレン・
 PVC・自然素材)

- 28 ブラウン

A-43285
 キャットテイル
 ¥800(税抜)
 24本 / 288本・1色
 L92 W20
 (ポリエチレン・PVC)

- 8 ベージュ



A

B

A
詳しくは
こちら

B
詳しくは
こちら

使用材料
A:A-16922(P22) A-34115(No.246・P58) A-34234(P146) A-47900(P22) A-47916(No.246・P60) A-74583(P125)
B:A-16922(P22) A-34115(No.246・P58) A-34234(P146) A-47900(P22) A-47916(No.246・P60) A-74583(P125)

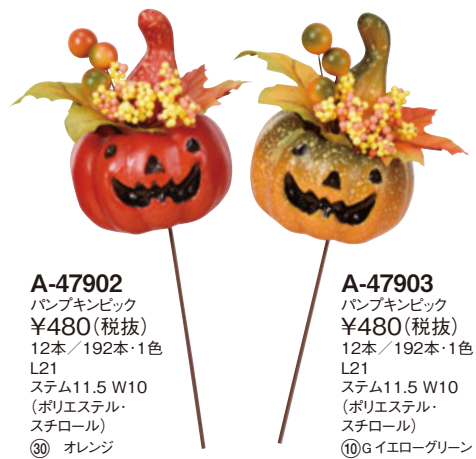

A-47902
パンプキンピック
¥480(税抜)
12本 / 192本・1色
L21
ステム11.5 W10
(ポリエステル・
スチロール)
③0 オレンジ

A-47903
パンプキンピック
¥480(税抜)
12本 / 192本・1色
L21
ステム11.5 W10
(ポリエステル・
スチロール)
⑩G イエローグリーン

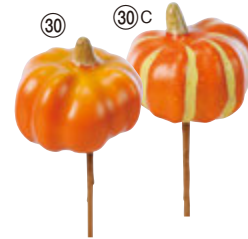

A-20387
パンプキンピック
(1袋6本入)
¥1,200 / 袋(税抜)
1袋 / 32袋・2色
L20 実6.8
(スチロール)
③0 オレンジ
③0C オレンジクリーム
(1本当り 約¥200)



A-16922 (N) ⑩M マスタード
ツイッグタッセル ⑥4B グレイブル
¥540(税抜) ⑦8L ライトモカ
12本 / 144本・3色
L32 タッセル13
(ポリエステル・自然素材)

A-47741
ベリーピック
¥520(税抜)
12本 / 288本・1色
L22 実0.7 葉径10
(ポリエステル・
ポリエチレン・スチロール)
⑦G パープルグリーン



A-47901
パンプキンミックスピック
¥840(税抜)
24本 / 192本・1色
L26 W16
(ポリエステル・
スチロール・紙テープ)
③0 オレンジ

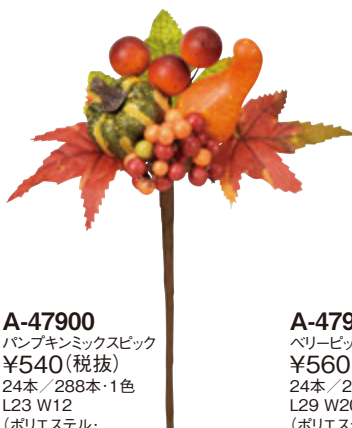

A-47900
パンプキンミックスピック
¥540(税抜)
24本 / 288本・1色
L23 W12
(ポリエステル・
スチロール・紙テープ)
③0 オレンジ



A-47910
ベリーピック
¥560(税抜)
24本 / 288本・1色
L29 W20
(ポリエステル・ポリエチレン・
スチロール・紙テープ)
③0 オレンジ



A-47852
パンプキンミックスブッシュ
¥700(税抜)
12本 / 144本・1色
L30 W17 パンプキン5
(ポリエステル・
スチロール・紙テープ)
④6 ミックス



A-41504
メープルピック
¥440(税抜)
24本 / 288本・1色
L29 葉径5~10 実0.8~1
(ポリエステル・
ポリエチレン・スチロール)
⑨0 オータム



A-50959
 パンプキンリース
 ¥2,200(税抜)
 6コ/72コ・1色
 φ23 パンプキン4.5~6.5
 (ポリエステル・ポリエチレン・
 スチロール・自然素材)
 ④⑥ ミックス



A-47791
 パンプキンガーランド
 ¥2,600(税抜)
 2本/20本・1色
 L150 W12 実1~5
 (スチロール・ポリエステル)
 ③⑩ オレンジ



A-20384
 パンプキン&ドングリピック
 ¥460(税抜)
 12本/144本・1色
 L18 実1~5.5
 (スチロール・ポリエステル)
 ④⑥ ミックス



A-34045
 ミックスフラワーブーケ
 ¥460/束(税抜)
 24束/576束・4色
 L18 W8 花径2~4.5
 (ポリエステル・紙テープ)

- ⑧ ベージュ
- ⑩ イエロー
- ⑪ クリームホワイト
- ⑬ ライトピンク



A-50995
 パンプキンミックスワッグ
 ¥5,600(税抜)
 2コ/12コ・1色
 L66 W30
 (ポリエステル・
 スチロール・自然素材)
 ③⑩ オレンジ



A-43005
 オータムリーフ
 ¥400(税抜)
 24本/192本・1色
 L36 葉径5~7.5
 (ポリエステル・ポリエチレン)
 ⑨⑩ オータム



A-43290
 メーブルリーフブッシュ
 ¥1,740(税抜)
 6本/36本・1色
 L48 W40
 (ポリエステル・ポリエチレン)
 ⑨⑩ オータム



A-47904
 メーブルスプレー
 ¥520(税抜)
 24本/384本・1色
 L36 W20 葉径3~6
 (ポリエステル・
 ポリエチレン・スチロール)
 ③⑩ オレンジ



A-47905
 パンプキンミックスピック
 ¥960(税抜)
 12本/144本・1色
 L38 W22
 (ポリエステル・
 スチロール・自然素材)
 ④⑥ ミックス



A-20444
 パンプキン
 ¥600(税抜)
 6コ/144コ・1色
 H7 φ9
 (スチロール)
 ⑩G ブラックゴールド



A-20443
 パンプキン
 ¥600(税抜)
 6コ/144コ・1色
 H7 φ9
 (スチロール)
 ③⑩ オレンジ



A-20442

A-20441

A-20441
 パンプキン
 ¥5,700(税抜)
 1コ/12コ・1色
 H20 φ28
 (スチロール・ポリエチレン)
 ③⑩ オレンジ

A-20442
 パンプキン
 ¥6,000(税抜)
 4コ/16コ・1色
 H16 φ30
 (スチロール・ポリエチレン)
 ③⑩ オレンジ

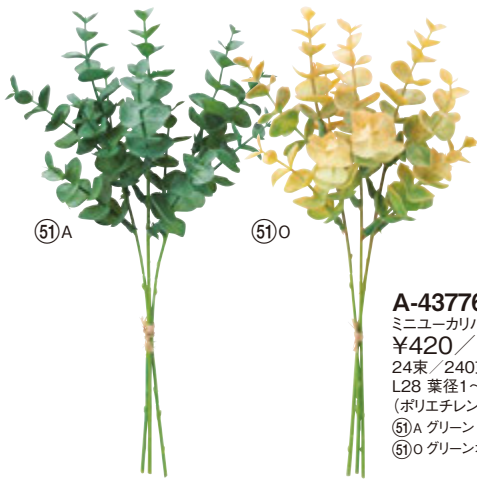

⑤1A

⑤1O

A-43776 (N)
 ミニユーカリパンチ(1束3本)
 ¥420/束(税抜)
 24束/240束・2色
 L28 葉径1~2.5
 (ポリエチレン)
 ⑤1A グリーン
 ⑤1O グリーンオレンジ

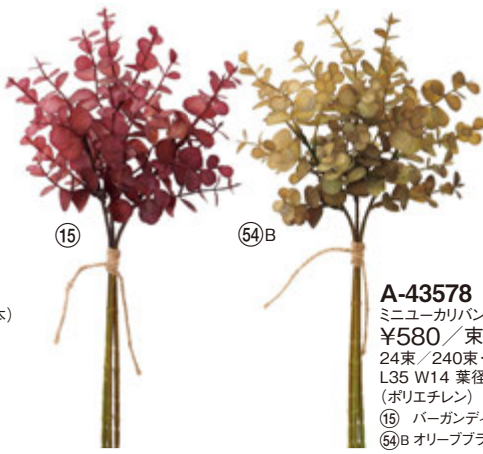

⑮

⑤4B

A-43578
 ミニユーカリパンチ(1束3本)
 ¥580/束(税抜)
 24束/240束・2色
 L35 W14 葉径1~2
 (ポリエチレン)
 ⑮ バーガンディ
 ⑤4B オリーブブラウン



A-43828 (N)
 ベリーミックスパンチ
 ¥840/束(税抜)
 12束/192束・1色
 L24 W14
 (ポリエチレン・
 スチロール・自然素材)
 ④⑥ ミックス



A-43829 (N)
 シードミックスパンチ
 ¥840/束(税抜)
 12束/192束・1色
 L24 W14
 (ポリエチレン・
 ポリエチレン・スチロール)
 ④⑥ ミックス



A-43830 (N)
 テールグラスミックスパンチ
 ¥980/束(税抜)
 12束/144束・1色
 L34 W16
 (ポリエチレン・スチロール)
 ⑦⑧ ライトモカ



A-43831 (N)
 テールグラスミックスパンチ
 ¥980/束(税抜)
 12束/144束・1色
 L33 W14
 (ポリエチレン・スチロール)
 ⑤⑤N モーブブラウン



A-43832 (N)
 ウィードミックスパンチ
 ¥980/束(税抜)
 12束/144束・1色
 L32 W14
 (ポリエチレン・
 スチロール・ペーパー)
 ⑩⑪B クリームブラウン



A-43543
 ミックスパンチ
 ¥2,280(税抜)
 6本/36本・1色
 L46 W23
 (ポリエチレン・ポリエチレン)
 ⑧ ペーージュ



A-43566
 リーフミックスパンチ
 ¥1,000/束(税抜)
 12束/144束・1色
 L30 W25
 (ポリエチレン・ポリエチレン)
 ⑨⑩ オータム



A-43567
 コーングラスパンチ
 ¥980/束(税抜)
 12束/144束・1色
 L35 W20
 (ポリエチレン・ポリエチレン・
 スチロール・自然素材)
 ④④ ナチュラル



A-43833 (N)
 ウィードミックスパンチ
 ¥980/束(税抜)
 12束/144束・1色
 L33 W14
 (ポリエチレン・
 スチロール・ペーパー)
 ④④ ナチュラル



A-43836 N ① ホワイト
 パンパス ⑪ クリームホワイト
¥1,280(税抜) ⑬A コーラル
 12本 / 144本・3色
 L102 穂28
 (ポリエステル・ポリエチレン・紙テープ)

A-43837 N ① ホワイト
 パンパス ⑪ クリームホワイト
¥2,380(税抜) ⑬A コーラル
 12本 / 96本・3色
 L117 穂42
 (ポリエステル・ポリエチレン・紙テープ)



詳しくはこちら

使用材料
 A-43691 (No.246・P7) A-43724 (No.246・P7) A-43779 (P26) A-43836 (P25) AX69941 (P52)

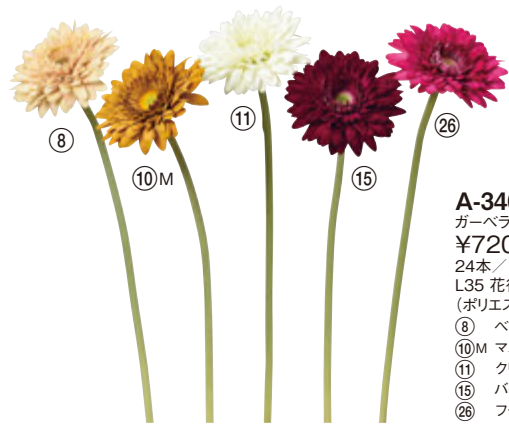

A-34076
 ガーベラ
¥720(税抜)
 24本 / 192本・5色
 L35 花径9
 (ポリエステル・ポリエチレン)
 ⑧ ベージュ
 ⑩M マスタード
 ⑪ クリームホワイト
 ⑬ パーガンディ
 ⑳ フッシャ



A-32522
 チョコレートコスモス×3
 つぼみ×1
¥1,040(税抜)
 12本 / 288本・1色
 L56 花径6
 (ポリエステル・
 ポリエチレン)
 ⑳C チョコブラウン

A-33814
 コスモス×3 つぼみ×2
¥640(税抜)
 24本 / 192本・3色
 L48 花径7.5
 (ポリエステル・ポリエチレン)
 ① ホワイト
 ③ ピンク
 ⑳ フッシャ

A-34058
 コスモス×5 つぼみ×2
¥860(税抜)
 12本 / 192本・4色
 L78 花径5~8
 (ポリエステル・ポリエチレン)
 ① ホワイト
 ①P ホワイトピンク
 ⑳ ソフトイエロー
 ㉒ フッシャ

A-31953
 コスモス×5
¥940(税抜)
 12本 / 144本・2色
 L76 花径3~8
 (ポリエステル・
 ポリエチレン)
 ③ ピンク
 ⑤ ローズ



A-43779 (N)
 マネーリーフバンチ(1束3本)
 ¥500/束(税抜)
 24束 / 576束・1色
 L46 葉径3.5~4
 (ポリエチレン)
 ③I パール



A-43802 (N)
 ローレル
 ¥480(税抜)
 24本 / 480本・1色
 L74 葉径4.5~7.5
 (ポリエチレン)
 ⑧ ベージュ



A-43803 (N)
 ローレル
 ¥480(税抜)
 24本 / 480本・1色
 L74 葉径4.5~7.5
 (ポリエチレン)
 ⑪ クリームホワイト



A-43804 (N)
 ローレル
 ¥480(税抜)
 24本 / 480本・1色
 L74 葉径4.5~7.5
 (ポリエチレン)
 ⑤S セージグリーン



A-43838 (N)
 スマイラックススプレー
 ¥1,000(税抜)
 12本 / 120本・2色
 L88 葉径0.7~2
 (ポリエチレン)
 ⑤B ライトグリーン
 ⑥G グレイグリーン



A-43806 (N)
 リーフスプレー
 ¥740(税抜)
 24本 / 240本・1色
 L76 W13
 (ポリエチレン)
 ⑪ クリームホワイト



A-43807 (N)
 リーフスプレー
 ¥740(税抜)
 24本 / 240本・1色
 L76 W13
 (ポリエチレン)
 ⑤S セージグリーン



A-43805 (N)
 リーフスプレー
 ¥740(税抜)
 24本 / 240本・1色
 L76 W13
 (ポリエチレン)
 ⑧ ベージュ



A-47946 (N)
 シードスプレー
 ¥1,100(税抜)
 12本 / 120本・2色
 L105 穂41
 (ポリエチレン)
 ③A クリームグリーン
 ⑥G グレイグリーン



A-43781 N
 ユーカリスプレー
 ¥1,580(税抜)
 12本 / 72本・1色
 L78 葉径0.6~6
 (ポリエステル・
 ポリエチレン)
 ⑥G グレイグリーン

A-43782 N
 ユーカリスプレー
 ¥1,580(税抜)
 12本 / 72本・1色
 L78 葉径0.6~6
 (ポリエステル・
 ポリエチレン)
 ⑥S シーフームグリーン



A-43783 N
 ユーカリスプレー
 ¥1,980(税抜)
 12本 / 48本・1色
 L75 葉径3~6
 (ポリエステル・ポリエチレン)
 ⑥S シーフームグリーン



A-43834 N
 アロカシア
 ¥720(税抜)
 24本 / 192本・2色
 L100 W21 葉径38
 (ポリエステル・
 ポリエチレン)
 ⑬A コーラル
 ⑤①A グリーン



A-43784 N
 リーフスプレー
 ¥1,600(税抜)
 12本 / 96本・3色
 L90 葉径6
 (ポリエステル・ポリエチレン)
 ⑮ パーガンディ
 ⑤①A グリーン
 ⑥④B グレイブルー



詳しくは
 こちら

使用材料
 A-34199(No.246・P127) A-43781(P27)
 A-43783(P27) A-43784(P27)
 A-43790(P28) A-43838(P26)
 A-47918(No.246・P159) A-47946(P26)
 ※ベースは参考商品です。



A-43780 (N)
フーミラハンギングブッシュ
¥2,300(税抜)
12本/120本・1色
L80 葉径1.5~3
(ポリエステル・ポリエチレン)
⑤V ヴァリエイトグリーン



A-43795 (N)
ユキノシタブッシュバイン
¥2,700(税抜)
6本/72本・1色
L60 葉径2.5~4
(ポリエステル・ポリエチレン)
⑤V ヴァリエイトグリーン



A-43794 (N)
ユキノシタバイン
¥940(税抜)
12本/192本・1色
L38 葉径2.5~5
(ポリエステル・ポリエチレン)
⑤V ヴァリエイトグリーン



A-43785 (N)
ヒカゲノカズラ
¥2,500(税抜)
6本/24本・2色
L90
(ポリエチレン)
⑧ ベージュ
⑤A グリーン



A-43775 (N)
サイプレスバンチ(1束3本)
¥420/束(税抜)
24束/240束・1色
L28 W16
(ポリエチレン)
⑤A グリーン



A-43841 (N)
ドラセナブッシュ
¥880(税抜)
12本/240本・1色
L40 W30
(ポリエステル・ポリエチレン)
⑤A クリームグリーン



A-43789 (N)
リーフスプレー
¥580(税抜)
12本/192本・2色
L51 葉径1.5~3
(ポリエチレン)
⑤A グリーン
⑥G グレイグリーン



A-43790 (N)
リーフスプレー
¥1,200(税抜)
12本/120本・2色
L92 葉径1.5~3
(ポリエチレン)
⑤A グリーン
⑥G グレイグリーン



A-47944 (N)
ユーカリスプレー
¥1,440(税抜)
12本/144本・1色
L92 実2.5
(ポリエステル・ポリエチレン・スチロール)
⑤A グリーン



A-51026 N
 アレカパーム(ポット付)
 ¥27,000(税抜)
 1本/2本・1色
 H210 W120
 ポット:H13 φ15
 (ポリエステル・
 ポリエチレン・プラスチック)
 ⑤A グリーン
 (組み立て式)



A-51033 N 別途
運賃
 ジャイアントツリー(ポット付)
 ¥29,000(税抜)
 1本カートン・1色
 H170 W90
 ポット:H17 φ20
 (ポリエステル・ポリエチレン・
 自然素材)
 (幹:自然素材)
 ⑤A グリーン



詳しくは
こちら



使用材料 A-51028(P29) ※ベースは参考商品です。



A-51028 N
 ウンベラータ(ポット付)
 ¥27,000(税抜)
 1本カートン・1色
 H180 W80
 ポット:H13 φ15
 (ポリエステル・
 ポリエチレン・プラスチック)
 ⑤A グリーン
 (組み立て式)



A-51029 N 別途
運賃
 ウンベラータ(ポット付)
 ¥35,000(税抜)
 1本カートン・1色
 H220 W100
 ポット:H15 φ17
 (ポリエステル・
 ポリエチレン・プラスチック)
 ⑤A グリーン
 (組み立て式)



A-51030 N
 サイプレスポット
 ¥32,000(税抜)
 1本カートン・1色
 H150 W30
 ポット:H17 φ20
 (ポリエチレン・プラス
 チック)
 ⑤A グリーン



A-51031 N 別途
運賃
 サイプレスポット
 ¥44,000(税抜)
 1本カートン・1色
 H180 W50
 ポット:H20.5 φ23
 (ポリエチレン・
 プラスチック)
 ⑤A グリーン



A-51032 N 別途
運賃
 サイプレスポット
 ¥59,000(税抜)
 1本カートン・1色
 H210 W60
 ポット:H21 φ24
 (ポリエチレン・プラスチック)
 ⑤A グリーン



UVカット加工について

UVカット加工を施した商品は従来のものと異なり、日光による色あせが抑制されます。半屋外や窓際のディスプレイなどに適しており、今までより長い年数商品をご使用いただけます。

紫外線カーボンアーク灯を使用した促進耐光性試験を実施 (JIS K7102準拠)

【注意事項】

- 使用状況、商品の種類等により退色の度合いは異なります。
- UVカット加工は退色を完全に防ぐものではありません。
- 内 試験実施エリア



日光に当てた時間とその経過について

UV加工あり

UV加工なし

0ヶ月

1ヶ月相当

3ヶ月相当

6ヶ月相当

12ヶ月相当

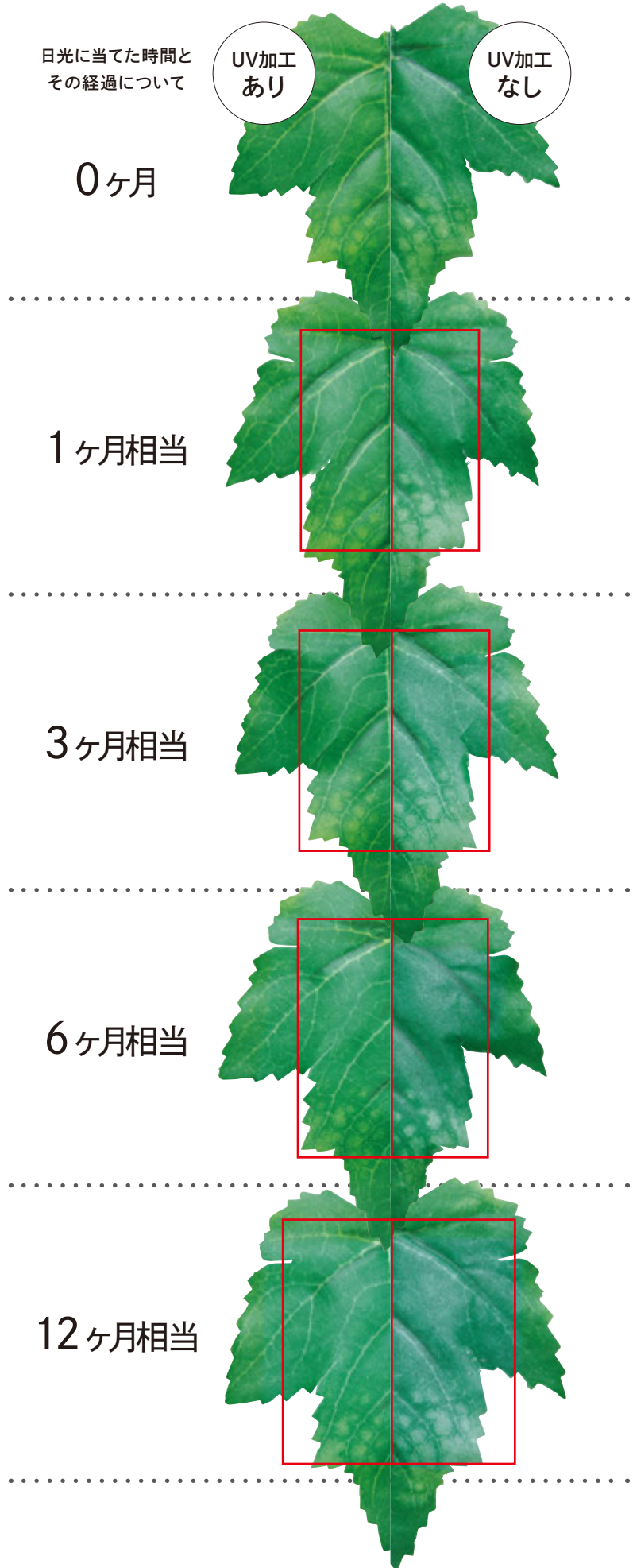



A-43808 (N)
 ファイクススプレー
 ¥540(税抜)
 12本/192本・1色
 L50 葉径7~9
 (ポリエステル・ポリエチレン)
 ⑤A グリーン



A-43810 (N)
 ファイクススプレー
 ¥1,400(税抜)
 12本/96本・1色
 L98 葉径7~9
 (ポリエステル・ポリエチレン)
 ⑤A グリーン



A-43809 (N)
 ピバーナムティナスリーフ
 スプレー
 ¥1,100(税抜)
 12本/120本・1色
 L69 葉径5~8
 (ポリエステル・ポリエチレン)
 ⑤A グリーン



A-43812 (N)
 ポトススプレー
 ¥940(税抜)
 12本/96本・1色
 L91 葉径7~11
 (ポリエステル・ポリエチレン)
 ⑤B グリーンイエロー



A-43811 (N)
 ウィンタークリーパー
 ¥1,000(税抜)
 12本/96本・1色
 L87 葉径4~7
 (ポリエステル・ポリエチレン)
 ⑤V ヴァリゲイトグリーン



A-43813 (N)
 モンステラ
 ¥720(税抜)
 24本/192本・1色
 L78 葉径29
 (ポリエステル・ポリエチレン)
 ⑤A グリーン



A-43814 (N)
 モンステラ
 ¥1,040(税抜)
 12本/96本・1色
 L92 葉径36
 (ポリエステル・ポリエチレン)
 ⑤A グリーン



A-43821 (N)
 ポストアイビーガーランド
 ¥1,700(税抜)
 6本 / 48本・1色
 L154 葉径4.5~11.5
 (ポリエステル・ポリエチレン)
 ⑤)A グリーン



A-43822 (N)
 ポストガーランド
 ¥1,700(税抜)
 6本 / 48本・1色
 L154 葉径4.5~11
 (ポリエステル・ポリエチレン)
 ⑤) グリーンイエロー



A-43823 (N)
 グレーパーランド
 ¥1,700(税抜)
 6本 / 48本・1色
 L154 葉径3.5~11
 (ポリエステル・ポリエチレン)
 ⑤)A グリーン



A-43824 (N)
 アイビーガーランド
 ¥1,780(税抜)
 6本 / 48本・1色
 L154 葉径3.5~10
 (ポリエステル・ポリエチレン)
 ⑤)V ヴァリゲイトグリーン



A-43825 (N)
 グレープリーフガーランド
 ¥1,980(税抜)
 6本 / 48本・1色
 L154 葉径3.5~11
 (ポリエステル・ポリエチレン)
 ⑤)A グリーン



A-43826 (N)
 ポストガーランド
 ¥1,980(税抜)
 6本 / 48本・1色
 L154 葉径4.5~11
 (ポリエステル・ポリエチレン)
 ⑤)A クリームグリーン



A

B

A
詳しくはこちら



B
詳しくはこちら



使用材料

- A:A-16846(P40) A-43811(P31) A-43813(P31)
 A-43814(P31) A-43815(P34) A-43816(P34)
 A-43818(P34) A-43821(P32) A-43824(P32)
 A-43825(P32)
 B:A-16846(P40) A-43808(P31) A-43813(P31)
 A-43814(P31) A-43816(P34) A-43822(P32)
 A-43826(P32)



使用材料
 A:A-43809(P31) A-43815(P34)
 B:A-41748(No.246-P268)
 A-43810(P31) A-43811(P31)
 C:A-41748(No.246-P268)
 A-43816(P34)
 ※A-B-Cのベースは参考商品です。



UV **A-43817** **N**
 グレーアイビーブッシュ
 ¥1,660(税抜)
 12本/72本・1色
 L48 葉径1.5~8.5
 (ポリエステル・ポリエチレン)
 ⑤A グリーン



UV **A-43818** **N**
 リーフブッシュ
 ¥2,600(税抜)
 12本/48本・1色
 L46 葉径4.5~12
 (ポリエステル・ポリエチレン)
 ②T ツートングリーン



UV **A-43819** **N**
 アイビーブッシュ
 ¥2,680(税抜)
 12本/48本・1色
 L56 葉径4~10
 (ポリエステル・ポリエチレン)
 ⑤A グリーン



UV **A-43820** **N**
 グレーブリーフブッシュ
 ¥2,840(税抜)
 12本/48本・1色
 L56 葉径3.5~11
 (ポリエステル・ポリエチレン)
 ⑤A グリーン



UV **A-43815** **N**
 ワンダリングジュリーブッシュ
 ¥1,320(税抜)
 12本/120本・1色
 L36 葉径5~9
 (ポリエステル・ポリエチレン)
 ⑤P グリーンピンク



UV **A-43816** **N**
 ワンダリングジュリーブッシュ
 ¥1,340(税抜)
 12本/120本・1色
 L36 葉径5~9
 (ポリエステル・ポリエチレン)
 ③P グリーンパープル

難燃商品について

難燃商品は難燃剤を添加した原材料を使用しています。万一の場合にも着火しにくく、燃え広がりを抑制する性質を有した商品です。

UL 94 燃焼試験 V-2相当 材料使用

【注意事項】

● 防災試験の通過を証明するものではありません。

詳しくは
こちら

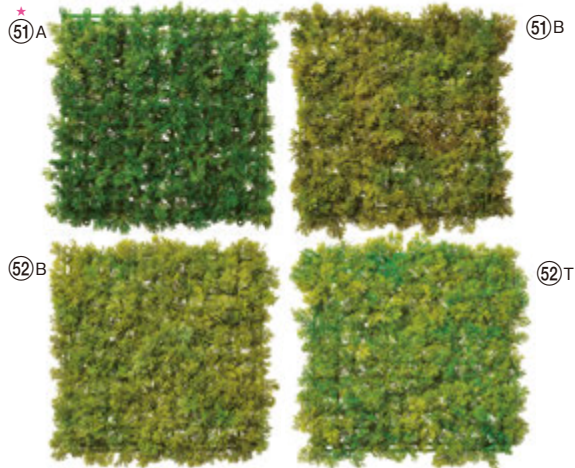

A-43582 C
モスマット
¥2,300 (税抜)
1枚 / 40枚・4色
25×25×5 ベース:24×24
(ポリエチレン)

★ 51A グリーン
51B グリーンライトブラウン
52B ライトグリーン
52T ツートングリーン



A-43839 N
グラスマット
¥2,400 (税抜)
1枚 / 40枚・1色
28×28×9 ベース:25×25
(ポリエチレン)
51A グリーン

A-43840 N
グラスマット
¥3,500 (税抜)
1枚 / 40枚・1色
32×32×10 ベース:22×22
(ポリエチレン)
51A グリーン



使用材料
A-41748 (No.246・P268)
A-42435 (No.246・P190)
A-42632 (No.246・P190)
A-42994 (No.246・P247)
A-43322 (No.246・P247)
A-43678 (No.246・P130)
A-43796 (P35) A-43797 (P35)
A-43798 (P35) A-43799 (P35)

詳しくは
こちら



A-43800 N
スマイラックス
ハンギングブッシュ
¥2,500 (税抜)
12本 / 96本・1色
L82 W34
(ポリエチレン)
51A グリーン



A-43796 N
シーダー
ハンギングブッシュ
¥2,000 (税抜)
12本 / 144本・1色
L82 W27
(ポリエチレン)
51A グリーン



A-43797 N
スパイクモス
ハンギングブッシュ
¥2,400 (税抜)
12本 / 144本・1色
L82 W27
(ポリエチレン)
51A グリーン



A-43798 N
アスパラガスモス
ハンギングブッシュ
¥2,500 (税抜)
12本 / 144本・1色
L68 W27
(ポリエチレン)
51A グリーン



A-43799 N
スパイクモス
ハンギングブッシュ
¥2,500 (税抜)
12本 / 144本・1色
L82 W27
(ポリエチレン)
52B ライトグリーン



A-15750 (N)
ガラスオーナメント
¥900(税抜)
6コ / 48コ・1色
L7.3 W7.6
(ガラス・メタル)
④ クリア



A-15751 (N)
ガラスオーナメント
¥900(税抜)
6コ / 48コ・1色
L8.6 W5.7
(ガラス・メタル)
④ クリア



A-15752 (N)
ガラスオーナメント
¥900(税抜)
6コ / 48コ・1色
L7.6 W7.2
(ガラス・メタル)
④ クリア



使用材料
A-15736(P37) A-15737(P37)
A-15738(P37) A-15741(P37)
A-15743(P37) A-15745(P36)
A-15746(P36) A-15747(P36)
A-16926(P151) A-43784(P27)
A-47936(P9) SU00015
SU00034 SU90001 SU90002
(SU品番は別冊SOMUカタログに掲載)



A-15746 (N)
ベルオーナメント
¥780(税抜)
6コ / 72コ・1色
L14.5 ベル:H6 φ4.3
(セラミック・麻)
④ ナチュラル

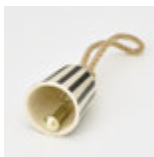

A-15745 (N)
ベルオーナメント
¥780(税抜)
6コ / 72コ・1色
L14.5 ベル:H5.5 φ4.3
(セラミック・麻)
④ ナチュラル



A-15748 (N)
ベルオーナメント
¥1,260(税抜)
4コ / 36コ・1色
L19 ベル:H8.5×6.5×6.5
(セラミック・麻)
④ ナチュラル



A-15747 (N)
ベルオーナメント
¥1,260(税抜)
4コ / 36コ・1色
L19 ベル:H8.5×6.5×6.5
(セラミック・麻)
④ ナチュラル



A-15736 **N**
木製更紗オーナメント
(1袋3コ入)
¥900/袋(税抜)
16袋/96袋・1色
φ7.5
(ウッド)
④ ナチュラル
(1コ当り 約¥300)



A-15737 **N**
木製更紗オーナメント
(1袋3コ入)
¥900/袋(税抜)
16袋/96袋・1色
φ7.5
(ウッド)
④ ナチュラル
(1コ当り 約¥300)



A-15738 **N**
木製更紗オーナメント
(1袋3コ入)
¥900/袋(税抜)
16袋/96袋・1色
φ7.5
(ウッド)
④ ナチュラル
(1コ当り 約¥300)



A-15739 **N**
木製更紗オーナメント
(1袋3コ入)
¥900/袋(税抜)
16袋/96袋・1色
φ7.5
(ウッド)
④ ナチュラル
(1コ当り 約¥300)



A-15741 **N**
ウッドビーズガーランド
¥840(税抜)
6本/36本・1色
L75 φ1.2
(ウッド・コットン)
④ ナチュラル

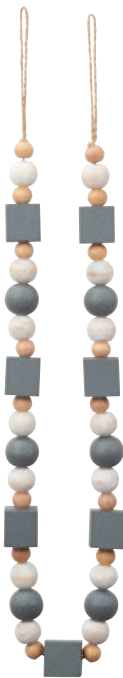

A-15742 **N**
ウッドビーズガーランド
¥940(税抜)
6本/36本・1色
L78 ボール:φ1.4~2
キューブ:2.5×2.5×2.8
(ウッド)
⑥W グレイホワイト



詳しくは
こちら

使用材料
A-15736(P37) A-15737(P37) A-15738(P37) A-15739(P37) A-15745(P36)
A-15747(P36) A-15748(P36) A-16925(P41) A-34227(P6) A-43578(P24)
A-43770(P3) A-43771(P3) A-47929(No.246・P29) ※ベースは参考商品です。



A-15743 **N**
ボールオーナメント
¥880(税抜)
6コ/72コ・1色
L17 φ7.5
(プラスチック・コットン・メタル)
⑥S セージグリーン



A-15744 **N**
ボールオーナメント
¥1,140(税抜)
4コ/48コ・1色
L19 φ9
(プラスチック・コットン・メタル)
⑥S セージグリーン

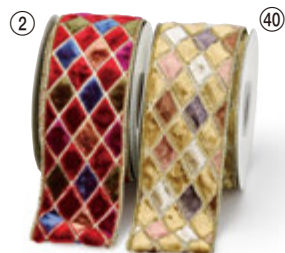

AX60049 ^(N)
 ダイヤモンドベルベットリボン
 ¥2,700(税抜)
 1ロール/48ロール・2色
 L450 W6.3
 (ポリエステル)



AX60048 ^(N)
 チェックリボン
 ¥2,600(税抜)
 1ロール/48ロール
 L900 W6.3
 (ポリエステル)



AX60050 ^(N) ⁽⁴⁰⁾ ゴールド
 ファータタリボン
 ¥3,300(税抜)
 1ロール/36ロール・2色
 L450 W11.5
 (ポリエステル)



AX60044 ^(N)
 スムースタタリボン
 ¥1,580(税抜)
 1ロール/48ロール
 L900 W6.3
 (ポリエステル)

詳しくはこちら

使用材料
 A-16880(P40) A-16883(P40)
 A-34110(No.246-P4) A-34215(P5)
 A-34216(P5) A-34229(P13)
 A-43827(P5) A-43829(P24)
 A-43836(P25) AX60056(P45)
 AX60082(P84) AX69921(P51)
 ※ベースは参考商品です。



AX60055 ^(N)
 スノーフレイクプリントリボン
 ¥3,900(税抜)
 1ロール/48ロール
 L900 W6.3
 (コットン・ポリエステル)



A-16871
 シェニールリボン
 ¥3,600(税抜)
 1ロール/36ロール・1色
 L900 W10
 (ポリエステル)
 (8) ページュ



AX69838
 ボインセチアリボン
 ¥4,900(税抜)
 1ロール/36ロール
 L450 W10
 (ポリエステル)



A-16899
 エンバーリンクリボン
 ¥4,900(税抜)
 1ロール/36ロール・1色
 L450 W10
 (ポリエステル)
 (2)G レッドゴールド



A-16827
 リボン
 ¥3,300(税抜)
 1ロール/48ロール・1色
 L900 W6.3
 (ポリエステル・メタル)
 (63)B グレイブラウン



A-16826
 アラベスクリボン
 ¥3,000(税抜)
 1ロール/36ロール・1色
 L900 W10
 (ポリエステル・メタル)
 (10)M マスタード



A-16892
 フリンジトリムリボン
 ¥3,400(税抜)
 1ロール/36ロール・1色
 L450 W10
 (ポリエステル)
 (3)K ピンクゴールド



A-16893
 フリンジトリムリボン
 ¥3,400(税抜)
 1ロール/36ロール・1色
 L450 W10
 (ポリエステル)
 (40)B ゴールドブラウン



A-16776
 リボン
 ¥4,700(税抜)
 1ロール/36ロール・1色
 L900 W15
 (ポリエステル)
 (2) レッド

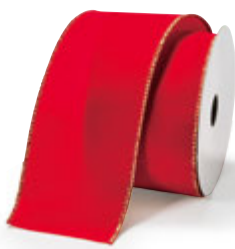

A-16839
リボン
¥1,280(税抜)
1ロール/72ロール・1色
L900 W6.3
(ポリエステル)
② レッド



AX69613
リボン
¥1,280(税抜)
1ロール/72ロール
L900 W6.3
(ポリエステル)



AX69614
リボン
¥1,360(税抜)
1ロール/72ロール
L900 W6.3
(ポリエステル)



AX69622
リボン
¥2,240(税抜)
1ロール/72ロール
L900 W6.3
(ポリエステル)



AX09587
S.ビーズベルベットリボン
¥2,200(税抜)
1ロール/48ロール・1色
L900 W3.6
(ベルベット)
② レッド



AX09588
L.ビーズベルベットリボン
¥2,600(税抜)
1ロール/36ロール・1色
L900 W6.3
(ベルベット)
② レッド



A-16831
ベルベットビーズリボン
¥2,700(税抜)
1ロール/48ロール・3色
L900 W6.3
(ポリエステル)
① ホワイト
② レッド
⑬ バーガンディ

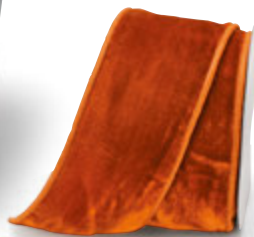

A-16886
チェックリボン
¥1,980(税抜)
1ロール/72ロール・1色
L900 W6.3
(ポリエステル)
⑩R レッドグリーン



AX69790
チェックリボン
¥3,400(税抜)
1ロール/48ロール
L900 W6.3
(ポリエステル)



AX69791
チェックリボン
¥3,980(税抜)
1ロール/48ロール
L900 W6.3
(ポリエステル)



A-16864
トリムベルベットリボン
¥1,780(税抜)
1ロール/48ロール・2色
L450 W3.8
(ナイロン)
② レッド
⑬ バーガンディ



A-16866
トリムベルベットリボン
¥2,100(税抜)
1ロール/48ロール・1色
L450 W6.3
(ナイロン)
⑬ バーガンディ



AX69616
ストライプリボン
¥1,780(税抜)
1ロール/72ロール
L900 W6.3
(ポリエステル)



AX69652
メタリックチェックリボン
¥2,500(税抜)
1ロール/72ロール
L900 W6.3
(ポリエステル・メタル)



A-16889
ジュエリートリムリボン
¥2,800(税抜)
1ロール/48ロール・1色
L450 W6.3
(ポリエステル)
⑤ モーブ



A-16879
トリムベルベットリボン
¥5,900(税抜)
1ロール/36ロール・1色
L450 W10
(ポリエステル)
⑬ バーガンディ



AX60047 N
ストライプリボン
¥2,500(税抜)
1ロール/36ロール
L450 W10
(ポリエステル)



AX60045 N
シェルドンベルベットリボン
¥1,700(税抜)
1ロール/48ロール・2色
L450 W6.3
(ポリエステル)
② レッド
⑬ バーガンディ



AX60054 N
ボインセチアジャガードリボン
¥3,900(税抜)
1ロール/36ロール・2色
L900 W10
(ポリエステル・メタル)
① ホワイト
② レッド



使用材料
 AX60042 (P40) AX69899 (P86)
 AX69900 (P86) AX69975 (P93)
 AX69987 (P58) AX69990 (P58)

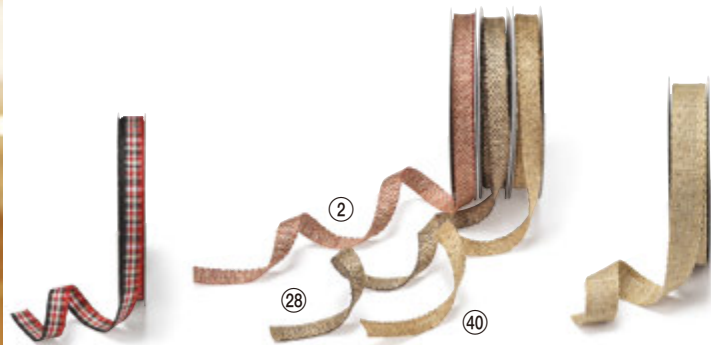

AX69650
 チェックリボン
 ¥560(税抜)
 1ロール/288ロール
 L900 W1
 (ポリエステル)

A-16880
 ジュートメタリックリボン
 ¥520(税抜)
 1ロール/288ロール・3色
 L900 W1
 (麻・メタル)

A-16881
 パーラップリボン
 ¥560(税抜)
 1ロール/216ロール・1色
 L900 W1.5
 (麻)
 ④ ナチュラル



AX60041 ④
 ストライプリボン
 ¥5,300(税抜)
 1ロール/48ロール
 L900 W6.3
 (ポリエステル)

AX60042 ④
 ストライプリボン
 ¥5,300(税抜)
 1ロール/48ロール
 L900 W6.3
 (ポリエステル)

AX60043 ④
 ストライプリボン
 ¥5,300(税抜)
 1ロール/48ロール
 L900 W6.3
 (ポリエステル)



AX60039 ④
 ゴールドリボン
 ¥1,540(税抜)
 1ロール/72ロール
 L900 W6.3
 (ポリエステル・ナイロン)



AX60040 ④
 シルバーリボン
 ¥1,540(税抜)
 1ロール/72ロール
 L900 W6.3
 (ポリエステル・ナイロン)



AX60038 ④
 ストライプリボン
 ¥1,440(税抜)
 1ロール/72ロール
 L900 W6.3
 (ポリエステル)



AX60046 ④ ⑦ シャンペン
 ルレックスリボン
 ¥2,300(税抜)
 1ロール/48ロール・2色
 L900 W6.3
 (コットン・ポリエステル)



A-16884
 リボン
 ¥1,380(税抜)
 1ロール/72ロール・1色
 L900 W6.3
 (ポリエステル)
 ⑦L ライトモカ



A-16882
 リボン
 ¥1,200(税抜)
 1ロール/72ロール・1色
 L900 W6.3
 (ポリエステル)
 ③A アンティークピンク



A-16883
 リボン
 ¥1,280(税抜)
 1ロール/72ロール・1色
 L900 W6.3
 (コットン・ポリエステル)
 ④ ナチュラル



A-16846
 リボン
 ¥1,860(税抜)
 1ロール/72ロール・1色
 L900 W6.3
 (ポリエステル)
 ③ グレイ



A-16844
 リボン
 ¥1,780(税抜)
 1ロール/72ロール・1色
 L900 W6.3
 (ポリエステル)
 ⑨ ブルー



A-16848
 リボン
 ¥2,000(税抜)
 1ロール/72ロール・1色
 L900 W6.3
 (ポリエステル)
 ⑨ ブルー



A-72146
リボンタッセル
¥1,520(税抜)
4本 / 48本・1色
L78 タッセル33
(ポリエステル・コットン)
⑨G アイボリーゴールド



A-16861
タッセルガーランド
¥1,900(税抜)
6本 / 72本・2色
L95 タッセル13
(ポリエステル・プラスチック)
⑦ パープル
⑤S セージグリーン



A-16903
ボールタッセル
¥640(税抜)
12本 / 144本・2色
L30 タッセル21
(ポリエステル・プラスチック)
②E カッパー
⑤S セージグリーン



A-16902
リングタッセル
¥580(税抜)
12本 / 144本・1色
L24 タッセル15
(ポリエステル・メタル)
⑦ パープル



使用材料
A:A-16924 (P41)
AX60002 (P58)
AX69870 (P88)
AX69987 (P58)
B:A-16924 (P41)
AX60004 (P58)
AX69870 (P88)
AX69987 (P58)



A-16862
タッセル
¥2,300(税抜)
6本 / 72本・1色
L51 タッセル40
(ポリエステル)
⑮K バーガンディゴールド



A-16925 N
バードトップタッセル
¥1,040(税抜)
4本 / 48本・1色
L40 タッセル20
(ポリエステル・
コットン・レジン)
⑮ グレイ



A-16863
タッセル
¥3,800(税抜)
4本 / 48本・1色
L54 タッセル36
(ポリエステル)
⑨I アイボリー



A-16857
タッセル
¥1,280(税抜)
6本 / 72本・1色
L23 タッセル14
(ポリエステル)
② レッド



A-16858
タッセル
¥1,280(税抜)
6本 / 72本・1色
L23 タッセル14
(ポリエステル)
⑮ バーガンディ



A-16924 N
タッセル
¥580(税抜)
12本 / 144本・6色
L21 タッセル12
(ポリエステル)
② レッド
⑦D ダークパープル
⑨N ネイビーブルー
⑪ クリームホワイト
⑮ バーガンディ
⑲ ライトブルー



AX69609
タッセル
¥980(税抜)
12本 / 144本・3色
L23 タッセル15
(ポリエステル・プラスチック)
① ホワイト
⑮ バーガンディ
④⑩ ゴールド



A-16921 N
タッセル
¥520(税抜)
12本 / 144本・5色
L23 タッセル10.5
(ポリエステル・ウッド)
② レッド
⑮ ライトピンク
⑮ バーガンディ
④⑩ ゴールド
⑥③G グレイグリーン

CHRISTMAS

Warm matte color

ベルベットのベールトーンピンクと赤のポインセチアに、ベット素材のマットな色合いのピオニー、ポピーのマッチングが絶妙。ゴールドのボールオーナメントと合わせて明るく暖かな雰囲気のカリスマ提案です。

A

C



B



使用材料

A: AX60046 (P40) AX60062 (P43) AX69903 (P43) AX69911 (P43)
AX69917 (P43) AX69946 (P80) AX69982 (P81) AX69983 (P81)
B: A-74583 (P125) A-74591 (P123) AX60062 (P43) AX69900 (P86)
AX69902 (P86) AX69905 (P43) AX69907 (P43) AX69914 (P43)
AX69915 (P43) AX69919 (P43) AX69983 (P81)
C: AX60046 (P40) AX69903 (P43) AX69905 (P43) AX69911 (P43)
AX69917 (P43) AX69946 (P80) AX69947 (P80) AX69983 (P81)

※Bのベースは参考商品です。



AX69031

ネリネリリイ
 ¥1,380(税抜)
 12本 / 96本・1色
 L30 房15
 (ポリエステル・紙テープ)
 ③S シルバーグレイ

AX60062 (N)

ボールオーナメント
 ¥1,160(税抜)
 12コ / 144コ・2色
 φ8
 (スチロール)
 ⑮ バーガンディ
 ⑲ シャンペン



AX60063 (N)

ボールオーナメント
 ¥1,780(税抜)
 6コ / 72コ・2色
 φ12
 (スチロール)
 ⑮ バーガンディ
 ⑲ シャンペン



AX69903 (N)

ホビー
 ¥700(税抜)
 12本 / 144本・3色
 L45 花径10
 (PET・ポリエチレン)
 ② レッド
 ③ ピンク
 ⑤S モーブ

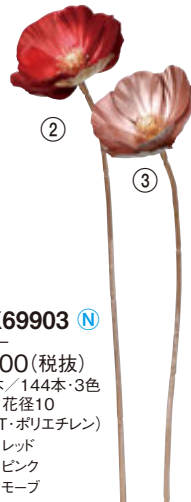

AX69905 (N)

ピオニー
 ¥1,300(税抜)
 12本 / 96本・3色
 L55 花径14
 (PET・ポリエチレン)
 ② レッド
 ③ ピンク
 ⑤S モーブ

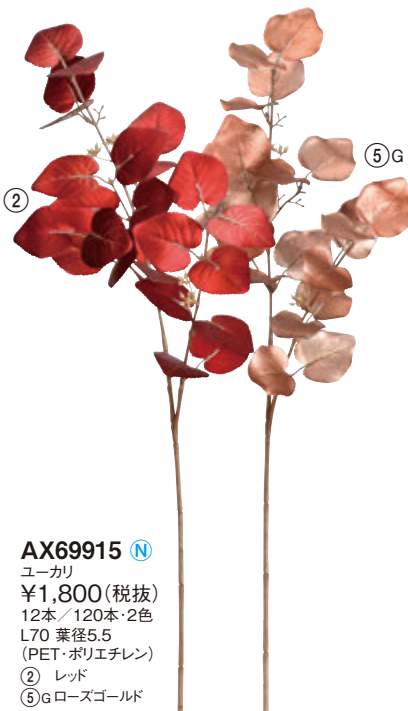

AX69915 (N)

ユーカリ
 ¥1,800(税抜)
 12本 / 120本・2色
 L70 葉径5.5
 (PET・ポリエチレン)
 ② レッド
 ⑤G ローズゴールド

AX69907 (N)

ポインセチア
 ¥1,000(税抜)
 12本 / 120本・2色
 L52 花径22
 (ポリエステル・
 ポリエチレン)
 ② レッド
 ⑬ ライトピンク



AX69917 (N)

メタリックアマランサス
 ¥1,300(税抜)
 12本 / 144本・2色
 L125 穂28~60
 (ポリエチレン・スチロール)
 ③K ピンクゴールド
 ⑲ シャンペン



AX69919 (N)

メタリックピバーナム
 ¥1,900(税抜)
 12本 / 96本・2色
 L85 房4~9
 (ポリエチレン)
 ② レッド
 ⑳ オレンジ

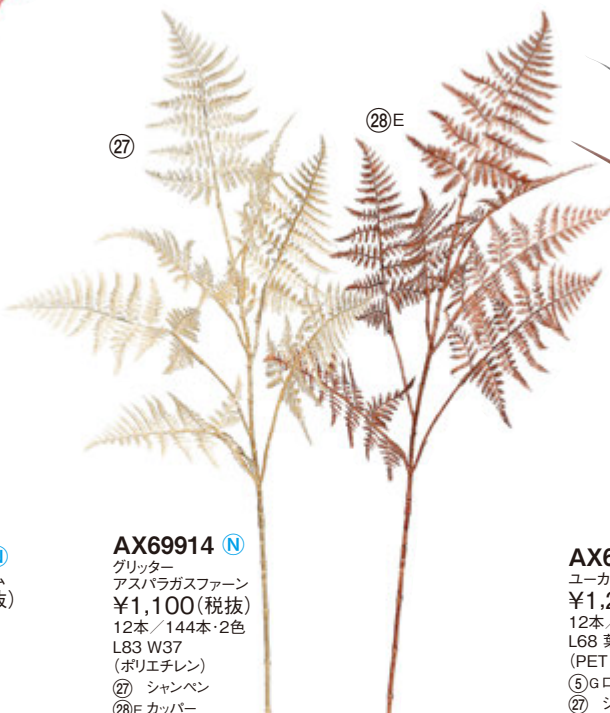

AX69914 (N)

グリッター
 アスバラガスファー
 ¥1,100(税抜)
 12本 / 144本・2色
 L83 W37
 (ポリエチレン)
 ⑲ シャンペン
 ⑳E カッパー



AX69911 (N)

ユーカリ
 ¥1,200(税抜)
 12本 / 144本・2色
 L68 葉径13~15
 (PET・ポリエチレン)
 ⑤G ローズゴールド
 ⑲ シャンペン

Matte metallic texture

ブルー系のマットメタリックシリーズはクールでいて華やかさのあるラインです。
シャンパンやシルバー系の花材を合わせてクールモダンな新しい花たちでクリスマスを表現してみませんか。



詳しくは
こちら



使用材料

AX69894 (P84) AX69895 (P84)
AX69896 (P84) AX69904 (P44)
AX69906 (P44) AX69908 (P44)
AX69910 (P44) AX69913 (P44)
AX69916 (P44) AX69920 (P44)
※ベースは参考商品です。



AX60068 (N)
ボールオーナメント
¥1,320(税抜)
6コ/72コ・2色
L10.5 φ9.5
(スチロール)
① ホワイト
⑨G ブルーグリーン

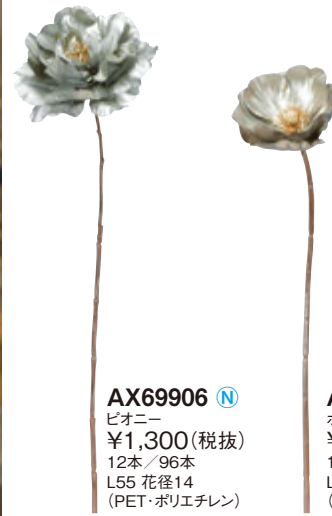

AX69906 (N)
ピオニー
¥1,300(税抜)
12本/96本
L55 花径14
(PET・ポリエチレン)

AX69904 (N)
ポピー
¥700(税抜)
12本/144本
L45 花径10
(PET・ポリエチレン)



AX69910 (N)
スプリットフィロリーフ
¥1,240(税抜)
12本/144本・2色
L76 葉径30
(PET・ポリエチレン)
②7 シャンパン
⑤3G グリーンゴールド



AX69913 (N)
グリッターアスパラガスファーン
¥1,100(税抜)
12本/144本
L83 W37
(ポリエチレン)



AX69916 (N)
ユーカリ
¥1,800(税抜)
12本/120本・2色
L70 葉径5.5
(PET・ポリエチレン)
②7 シャンパン
⑤3G グリーンゴールド



AX69920 (N)
メタリックビバーナム
¥1,900(税抜)
12本/96本・2色
L85 房4~9
(ポリエチレン)
②7 シャンパン
⑤3G グリーンゴールド

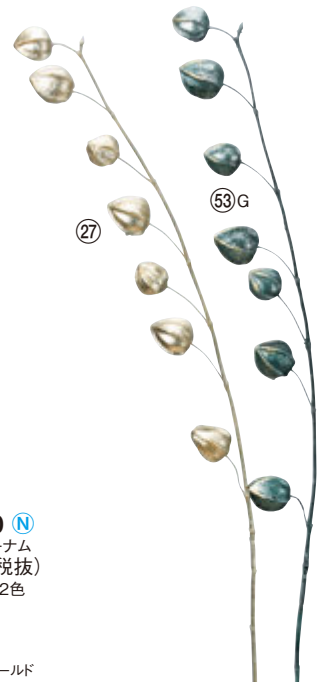

AX69908 (N)
ホオズキ
¥880(税抜)
12本/144本・2色
L106 実3.5~5
(スチロール・
ポリエチレン)
②7 シャンパン
⑤3G グリーンゴールド



AX60056 (N)
 エンブロイダリーリボン
 ¥3,900(税抜)
 1ロール / 36ロール・2色
 L450 W10
 (ポリエステル)
 ① ホワイト
 ④ ゴールド



AX60077 (N)
 マグノリア
 ¥1,560(税抜)
 12本 / 72本
 L60 花径12
 (ポリエステル・
 プラスチック・紙テープ)

詳しくは
 こちら



使用材料
 AX60069 (P49) AX60074 (P45)
 AX60077 (P45) AX60078 (P45)
 AX69894 (P84) AX69898 (P84)
 AX69902 (P86) AX69920 (P44)
 ※ベースは参考商品です。

Beige pink gold

ベージュがかったピンクゴールドの
 マグノリア、ポインセチアと
 シャンパンゴールドの
 ベリー、リーフを合わせて
 気品溢れるゴージャスな提案に。



AX60076 (N)
 アカンサス
 ¥1,880(税抜)
 12本 / 72本
 L68 花径22
 (ポリエステル・
 ポリエチレン・紙テープ)



AX60078 (N)
 ミックスリーフスプレー
 ¥1,680(税抜)
 12本 / 72本
 L65 葉径8~10
 (ポリエステル・
 スチロール・紙テープ)



AX60074 (N)
 ポインセチア
 ¥1,100(税抜)
 6本 / 72本
 L38 花径17
 (ポリエステル・紙テープ)



AX60075 (N)
 ポインセチア
 ¥1,700(税抜)
 6本 / 72本
 L52 花径25
 (ポリエステル・
 プラスチック・紙テープ)

Royal check Christmas

チェック柄の英国ロイヤルを想わせるオーナメントたち。大胆な赤とロイヤルブルーがキリリとした印象をあえます。何種類ものチェック柄や大胆な柄のリボンでアクセントを付けながら飾るととても素敵な印象に。



AX60060 (N)
ボールオーナメント
¥1,100(税抜)
12コ/144コ・2色
φ8
(スチロール・ポリエステル)
(40) ゴールド
(100) ブラック



AX60061 (N)
ボールオーナメント
¥1,780(税抜)
6コ/72コ・2色
L20 φ10
(ポリエステル・スチロール)
(9)N ネイビーブルー
(40) ゴールド



AX60059 (N)
オーナメント
¥1,480(税抜)
12コ/72コ
L16.5 W15
(ポリエステル・雲母)



AX60058 (N)
クラウンオーナメント
¥1,300(税抜)
12コ/72コ
L15 W15
(ポリエステル・プラスチック)

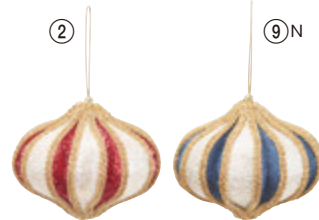

AX60066 (N)
オーナメント
¥1,660(税抜)
6コ/72コ・2色
L9.5 φ11
(ポリエステル・スチロール)
(2) レッド
(9)N ネイビーブルー

詳しくはこちら



使用材料

AX60051 (P46) AX60053 (P46) AX60057 (P46) AX60058 (P46)
AX60059 (P46) AX60060 (P46) AX60061 (P46) AX60066 (P46)
AX60070 (P46) AX60071 (P46) AX60096 (P108) AX69946 (P80)
AX69947 (P80) AX69948 (P80) AX69982 (P81) AX69983 (P81)



AX60070 (N)
ベルベットポインセチアピック
¥780(税抜)
12本/72本
L26 花径16
(ポリエステル・ポリエチレン・紙テープ)

AX60071 (N)
ベルベットポインセチアピック
¥1,100(税抜)
12本/72本
L27 花径20
(ポリエステル・ポリエチレン・紙テープ)



AX60051 (N)
チェックリボン
¥3,300(税抜)
1ロール/36ロール
L900 W10.5
(ポリエステル)



AX60053 (N)
チェックリボン
¥3,500(税抜)
1ロール/36ロール
L450 W10.5
(ポリエステル)



AX60057 (N)
ダイヤモンドベルベットリボン
¥5,500(税抜)
1ロール/36ロール
L900 W10.5
(ポリエステル)



AX69666
ボールオーナメント(1箱4コ入)
¥1,520/箱(税抜)
6箱/24箱
L9 φ8
(プラスチック)
(1コ当り 約¥380)



AX69667
ボールオーナメント(1箱4コ入)
¥1,520/箱(税抜)
6箱/24箱
L9 φ8
(プラスチック)
(1コ当り 約¥380)



AX69668
ボールオーナメント(1箱4コ入)
¥1,840/箱(税抜)
6箱/24箱
L10 φ8
(プラスチック・メタル)
(1コ当り 約¥460)



AX69842
ハウスオーナメント
¥680(税抜)
24コ/144コ
H9.5 W8 D4.5
(プラスチック・メタル)



AX69844
トレンオーナメント
¥740(税抜)
24コ/144コ
H9 W11 D4.5
(プラスチック・メタル)



AX69881
カーオーナメント
¥760(税抜)
24コ/144コ
H9 W5.5 L10.5
(プラスチック・メタル)



AX69839
サンタオーナメント
¥680(税抜)
24コ/144コ
H13 W6 D6
(プラスチック・メタル)



AX69841
ソルジャーオーナメント
¥680(税抜)
24コ/144コ
H12.5 W4.5 D2.5
(プラスチック・メタル)



AX69840
スノーマンオーナメント
¥680(税抜)
24コ/144コ
H11.5 W6 D4
(プラスチック・メタル)



AX69843
ヘリコプターオーナメント
¥740(税抜)
24コ/144コ
H7 W13 D4
(プラスチック・メタル)



AX69846
スノーマンオーナメント
(1箱6コ入)
¥2,760/箱(税抜)
6箱/36箱
H6.3 W3 D2.5
(ガラス・メタル)
(1コ当り 約¥460)



AX69845
サンタオーナメント(1箱6コ入)
¥2,760/箱(税抜)
6箱/36箱
H6.7 W2.8 D2.5
(ガラス・メタル)
(1コ当り 約¥460)



AX69847
ボールオーナメント(1箱12コ入)
¥3,480/箱(税抜)
6箱/36箱
H5 W3 D2.5
(ガラス・メタル)
(1コ当り 約¥290)



AX69848
ボールオーナメント(1箱12コ入)
¥3,720/箱(税抜)
6箱/36箱
H5.3 φ3.5
(ガラス・メタル)
(1コ当り 約¥310)



AX69855
ロンドンバス
¥2,380(税抜)
1コ/72コ
H10 W4 L11.5
(メタル・PVC)



AX69856
ウィンター・スクールバス
¥2,380(税抜)
1コ/72コ
H10 W5.7 L11
(メタル・PVC)



AX69858
3輪トラック
¥3,300(税抜)
1コ/24コ
H13.5 W6.5 L16.5
(メタル・PVC)



AX69854
スクーター
¥1,980(税抜)
1コ/144コ
H8 W4.5 L12
(メタル・ポリエチレン)



AX69860
ウィンター・ジーカー(ホルダー付)
¥5,980(税抜)
1コ/12コ
H34.5 W25.5 D9
ハンガー:11.5
(メタル・ポリエチレン・PVC)



AX69861
トレン
¥11,000/セット(税抜)
1セット/8セット
機関車:H12 W7.5 L22
荷車:H7.5 W8 L22
客車:H14 W8 L22
(メタル)

Connected ornaments - 繰り返す形 -

“つながるオーナメント”
氷や水滴のような形をあえてシンプルな
形で表現したシリーズ。無機質なものを
繰り返して作る美しい形をお楽しみ
ください。

自由な組み合わせで連結可能な
オーナメントは副素材を組み合わせたり、
ボールの中に異素材を入れるなど
使い方は多様です。



詳しくは
こちら



使用材料
AX60006 (P49) AX60008 (P49)
AX60019 (P49) AX60020 (P49)
AX60043 (P40) AX60072 (P49)
AX60073 (P49) AX60079 (P48)
AX60080 (P48) AX60081 (P49)
AX69954 (P49)
※ベースは参考商品です。



AX60080 [®]
アイクスプレー
¥2,100(税抜)
12本 / 72本
L128 種70
(プラスチック・雲母・メタル)



AX60079 [®]
ツイッグスプレー
¥1,880(税抜)
6本 / 36本
L96 W25
(メタル・プラスチック)



AX60005 N
 クリアボールオーナメント
 ¥520(税抜)
 6コ/72コ
 L12 φ8
 (プラスチック)



AX60069 N
 ボールオーナメント
 ¥1,680(税抜)
 6コ/72コ
 φ10
 (スチロール・メタル・雲母)



AX60020 N
 クリスタルオーナメント
 ¥980(税抜)
 12コ/144コ
 L17 W4
 (アクリル)
 (ヘッダー付PPバッグ入)



AX60019 N
 クリスタルオーナメント
 ¥840(税抜)
 24コ/288コ
 L15 W4
 (アクリル)
 (ヘッダー付PPバッグ入)



AX69954 N
 グリッターベリースプレー
 ¥860(税抜)
 24本/192本
 L72 房4~5
 (ポリエステル・ポリエチレン)



AX60006 N
 ビーズオーナメント
 ¥800(税抜)
 12コ/144コ
 L30 W1.5
 (プラスチック)



AX60007 N
 ビーズオーナメント
 ¥800(税抜)
 12コ/144コ
 L40 W3
 (プラスチック)

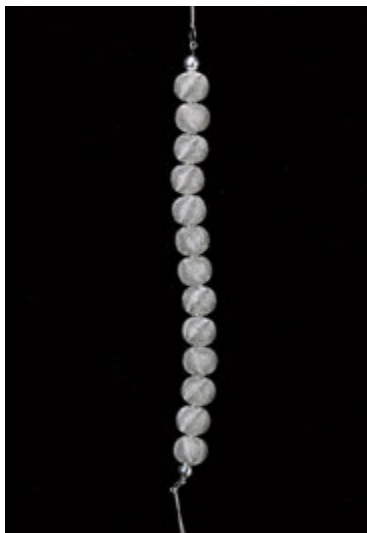

AX60008 N
 メッシュボールオーナメント
 ¥900(税抜)
 12コ/144コ
 L30 W2.5
 (メタル)



AX60081 N
 ヘップフラワー
 ¥2,180(税抜)
 12本/48本・2色
 L38 W30
 (ポリエチレン・スチロール・紙テープ)
 ① ホワイト
 ② シャンパン



AX60072 N ①②⑤
 ボインセチア
 ¥680(税抜)
 12本/144本・3色
 L28 花径11
 (ポリエステル・ポリエチレン・紙テープ)



AX60073 N
 ボインセチア
 ¥1,240(税抜)
 12本/144本
 L40 花径22
 (ポリエステル・ポリエチレン・紙テープ)



Snow white

降り積もる雪のように真っ白な世界を表現したシリーズです。
キラキラと輝くパウダースノーが幻想的なホワイトクリスマス
を演出してくれます。

A
詳しくは
こちら



B
詳しくは
こちら



C
詳しくは
こちら



使用材料

- A:A-15716 (No.246・P193)
- A-34134 (No.246・P7)
- A-43724 (No.246・P7)
- A-43837 (P25) AX69412 (P53)
- AX69909 (P52) AX69918 (P52)
- B:A-43646 (No.246・P7)
- A-43837 (P25) AX69417 (P53)
- AX69918 (P52) AX69924 (P52)
- AX69942 (P52) AX69956 (P51)
- AX69957 (P52) AX69958 (P52)
- C:AX69693 (P55) AX69912 (P52)
- AX69923 (P51) AX69946 (P80)
- AX69948 (P80)

※A・B・Cのベースは参考商品です。



A-16890
 フィリグリージャガードリボン
 ¥2,980(税抜)
 1ロール/48ロール・1色
 L900 W6.3
 (ポリエステル)
 ①S ホワイトシルバー



A-16894
 スノーブレイクジュエリーリボン
 ¥4,200(税抜)
 1ロール/36ロール・1色
 L450 W10
 (ポリエステル)
 ①S ホワイトシルバー



AX60083 (N)
 ボールオーナメント
 ¥720(税抜)
 6コ/48コ
 L10 φ7.3
 (ガラス・メタル)



AX60084 (N)
 ボールオーナメント
 ¥980(税抜)
 6コ/36コ
 L12 φ9.7
 (ガラス・メタル)



AX60099 (N)
 グリッターヒーズスプレー
 ¥1,100(税抜)
 24本/144本
 L75 W23
 (ポリエチレン・プラスチック)

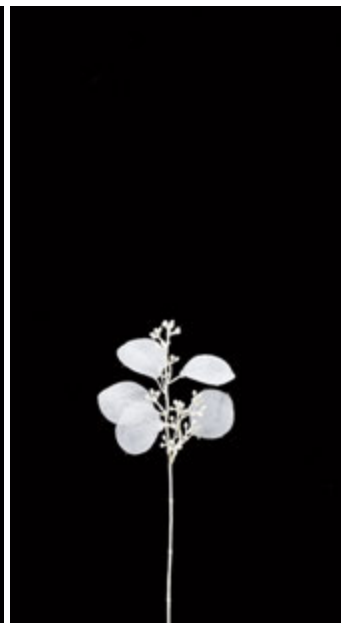

AX69955 (N)
 グリッターユーカリシードスプレー
 ¥220(税抜)
 24本/720本
 L25 葉径4
 (ポリエステル・ポリエチレン)



AX69956 (N)
 グリッターユーカリシードスプレー
 ¥980(税抜)
 24本/192本
 L66 葉径4~7.5
 (ポリエステル・ポリエチレン)



AX69959 (N)
 グリッターユーカリシードスプレー
 ¥1,600(税抜)
 12本/120本
 L95 葉径4~7.5
 (ポリエステル・ポリエチレン)



AX69953 (N) ① ホワイト ②D ダークブルー
 ベリースプレー
 ¥440(税抜)
 24本/240本・2色
 L58 房3.5
 (ポリエチレン)

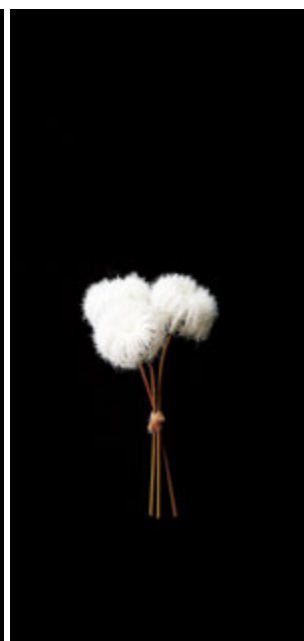

AX69921 (N)
 クレマチスシードバンチ
 (1束3本)
 ¥540/束(税抜)
 24束/240束
 L19 房5.5
 (ポリエチレン)



AX69922 (N)
 クレマチスシード
 スプレー×4
 ¥880(税抜)
 24本/144本
 L66 房5.5~8
 (ポリエチレン)



AX69923 (N)
 クレマチスシード
 スプレー×6
 ¥1,800(税抜)
 12本/60本
 L112 房5.5~8
 (ポリエチレン)



AX69912 (N)
 グリッターアスパラガスファー
 ¥1,100(税抜)
 12本 / 144本
 L83 W37
 (ポリエチレン)

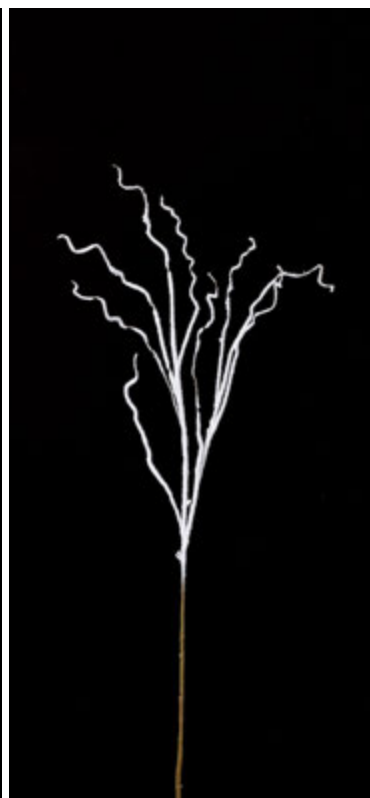

AX69924 (N)
 グリッターツイッグ
 ¥680(税抜)
 24本 / 288本
 L110 W24
 (ポリエチレン)

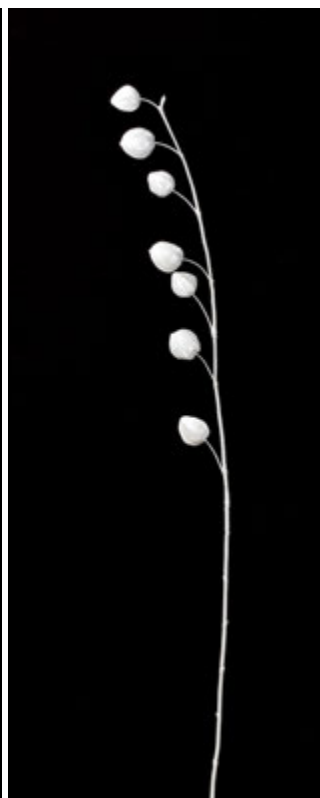

AX69909 (N)
 グリッターホオズキ
 ¥880(税抜)
 12本 / 144本
 L106 実3.5~5
 (スチロール・ポリエチレン)



AX69958 (N)
 ハイドランジア
 ¥1,100(税抜)
 12本 / 120本
 L78 花径4~6
 (ポリエステル・ポリエチレン)



AX69918 (N)
 メタリックピバーナム
 ¥1,900(税抜)
 12本 / 96本
 L85 房4~9
 (ポリエチレン・スチロール)



AX69941 (N)
 リーフスプレー
 ¥600(税抜)
 12本 / 192本
 L50 葉径1.5~3
 (ポリエチレン)



AX69942 (N)
 リーフスプレー
 ¥1,200(税抜)
 12本 / 120本
 L92 葉径1.5~3
 (ポリエチレン)

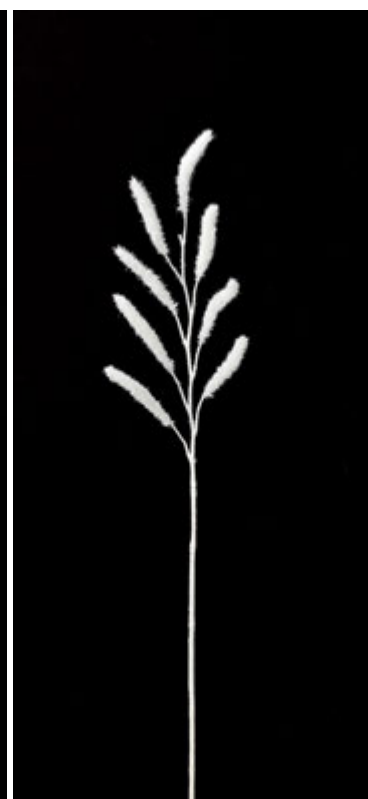

AX69957 (N)
 グリッターキャットテイルスプレー
 ¥920(税抜)
 12本 / 120本
 L104 穂13
 (ポリエステル・ポリエチレン)



AX69005
シーファーン
¥1,540(税抜)
12本/120本
L68 W35
(ポリエチレン)



AX69429
シードブランチ
¥1,280(税抜)
12本/192本
L83
(ポリエチレン)



AX69417
スノーブランチスプレー
¥1,620(税抜)
12本/96本
L127
(ポリエチレン)

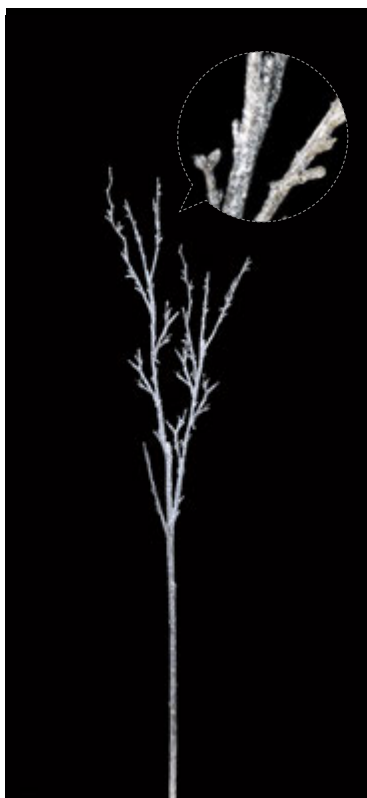

AX69218
ツイッグブランチ
¥1,240(税抜)
12本/72本
L92 W13
(ポリエチレン)



AX69412
スノーコットンシードポッドスプレー
¥1,060(税抜)
12本/144本
L64 W18
(ポリエチレン)



AX69416
スノーユーカリシード
¥1,580(税抜)
12本/144本
L93 房3
(ポリエチレン)



AX69400
アザミスプレー
¥1,140(税抜)
12本/144本
L80 実2.5
(ポリエチレン)

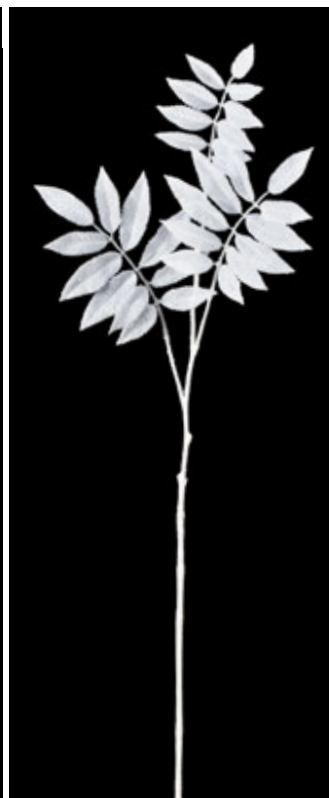

AX69662
ナナカマドリーフ
¥920(税抜)
12本/144本
L80 葉径4~8
(ポリエステル・
ポリエチレン)



AX69659
フォックステイル
¥780(税抜)
12本/192本
L88 房19~27
(ポリエチレン)



AX69422
 グリッターハンギングファーン
 ¥1,740(税抜)
 12本 / 72本
 L94 房32
 (ポリエチレン)



AX69423
 グリッターハンギングファーン
 ¥1,960(税抜)
 12本 / 72本
 L122 房32
 (ポリエチレン)



AX69291
 スノースプレー×6
 ¥480(税抜)
 12本 / 144本
 L50 房6~11
 (ポリエチレン)



AX69415
 スノミニフワースプレー
 ¥1,100(税抜)
 12本 / 192本
 L63 花径2
 (ポリエチレン)



AX69414
 スノーフロッサム
 ¥1,460(税抜)
 12本 / 120本・1色
 L90 花径3~4.5
 (ポリエステル・ポリエチレン)
 ㊦s セージグリーン



AX69413
 スノーパイン
 ¥1,400(税抜)
 12本 / 48本
 L74 房20
 (ポリエチレン)



AX69474
 スノーパインガーランド
 ¥5,700(税抜)
 2本 / 12本
 L180 W15
 (ポリエチレン・自然素材)



AX69473
 スノーパインガーランド
 ¥4,800(税抜)
 2本 / 12本
 L190 W20
 (ポリエチレン・自然素材)



AX69480
 グリッターフォリッジガーランド
 ¥4,800(税抜)
 6本 / 36本
 L180 W20
 (ペーパー・紙テープ)

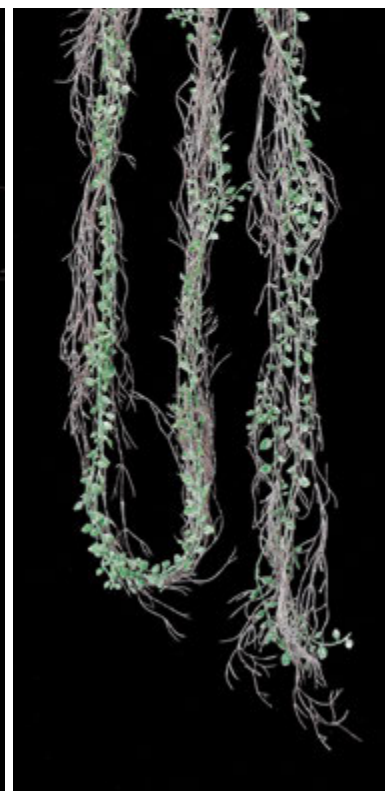

AX68947
 ツイッグガーランド
 ¥1,600(税抜)
 12本 / 144本
 L200 W6
 (ポリエチレン)



AX69807
ホビー
¥520(税抜)
12本 / 192本
L38 花径7.5
(PET・ポリエチレン)



AX69808
ホビー
¥620(税抜)
12本 / 144本
L40 花径9
(PET・ポリエチレン)



AX69777
クリスタルポインセチア
¥1,200(税抜)
12本 / 216本
L35 W20
(プラスチック・紙テープ)



AX69496
ポインセチアピック
¥940(税抜)
12本 / 72本
L33 花径16
(ポリエステル・
プラスチック・紙テープ)



AX69494
ポインセチアピック
¥420(税抜)
24本 / 288本
L19 花径10
(ポリエステル・紙テープ)



AX69776
ジュニパーブッシュ
¥560(税抜)
12本 / 288本
L38 W20
(ポリエチレン)

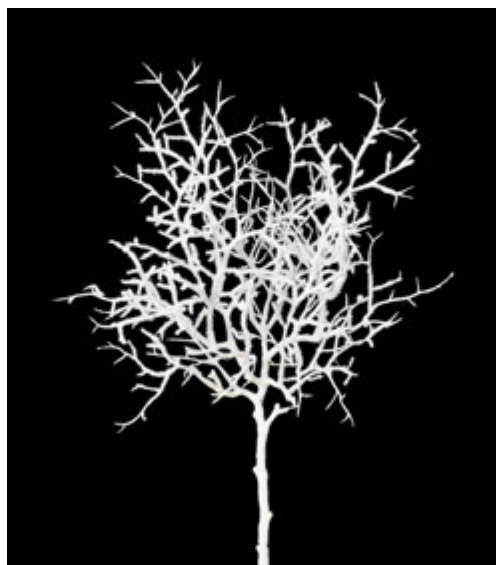

AX69693
スノーツイッグ
¥920(税抜)
12本 / 144本
L40 W25
(ポリエチレン)



AX69196
ミスルト
¥740(税抜)
12本 / 288本
L47 葉径4~6 実0.8
(ポリエステル・ポリエチレン)

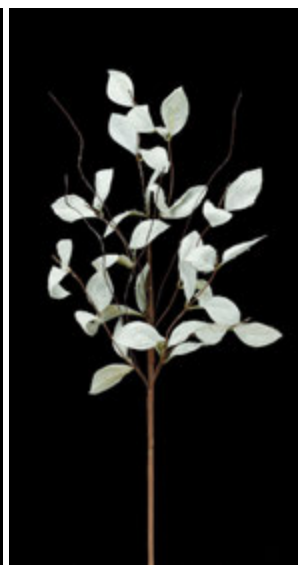

AX69427
グリッターフォリッジスプレー
¥480(税抜)
24本 / 288本
L50 葉径5
(ペーパー・紙テープ)



AX69724
パインコーンスプレー
¥500(税抜)
24本 / 288本
L62 W10
(PVC・自然素材)



AX69418
グリッターシーダーピック
¥380(税抜)
24本 / 480本
L26 W16
(ポリエチレン)



AX69420
スノーシーダーブッシュ
¥840(税抜)
24本 / 240本
L28 W16
(ポリエチレン)



AX68301
サイプレスブッシュ(ラメ付)
¥540(税抜)
12本 / 288本
L36 W18
(ポリエチレン)



AX69078
シーダーブッシュ
¥1,200(税抜)
12本 / 192本
L36 W20
(ポリエチレン)



AX69677
 プロッサムパンチ
 (1束6本)
 ¥520/束(税抜)
 24束/432束・3色
 L28 φ8 花径4
 (ポリエステル・紙テープ)
 ③ ピンク
 ⑪ クリームホワイト
 ⑬ ライトピンク



AX69682
 ランキュラスパンチ
 (1束3本)
 ¥720/束(税抜)
 12束/288束・3色
 L25 φ10 花径6
 (ポリエステル・紙テープ)
 ③ ピンク
 ⑪P クリームホワイトピンク
 ⑬ ライトピンク



詳しくはこちら

使用材料
 AX69677(P56)
 AX69682(P56)
 AX69756(P86)
 AX69804(P56)
 AX69911(P43)
 AX69984(P59)
 AX69986(P59)



AX69804
 スカピオサパンチ(1束3本)
 ¥960/束(税抜)
 12束/240束・3色
 L36 φ12 花径7
 (ポリエステル・紙テープ)
 ③ ピンク
 ③W ピンクホワイト
 ⑨1P アイボリーピンク



AX69680
 ピオニーパンチ(1束3本)
 ¥740/束(税抜)
 12束/288束・3色
 L26 φ10 花径7
 (ポリエチレン・紙テープ)
 ③ ピンク
 ⑪P クリームホワイトピンク
 ⑬ ライトピンク



AX69675
 ボインセチアピック
 ¥300(税抜)
 24本/576本・3色
 L28 花径11
 (ポリエステル・紙テープ)
 ③ ピンク
 ⑪P クリームホワイトピンク
 ⑬ ライトピンク



AX69685
 ジプソフィラッシュ
 ¥680(税抜)
 12本/288本・2色
 L35 W15 花径1~1.5
 (ポリエチレン・紙テープ)
 ③ ピンク
 ⑥ ラベンダー



AX69678
 ファーフッシュ
 ¥660(税抜)
 12本/216本・3色
 L40 W18 房2.5~3
 (ポリエチレン・紙テープ)
 ① ホワイト
 ③ ピンク
 ⑥ ラベンダー



AX69107
ポインセチアピック
¥240(税抜)
24本 / 480本・2色
L18 花径12
(ポリエステル)



AX69818
ポインセチアピック
¥800(税抜)
24本 / 288本・2色
L30 花径12
(ポリエステル・
紙テープ)
51M ミント
63G グレイグリーン



AX69820
ポインセチアピック
¥920(税抜)
12本 / 72本
L30 花径15
(ポリエステル・
紙テープ)



63S

AX69088
ピオニー
¥980(税抜)
12本 / 72本・2色
L80 花径16
(ポリエステル・ポリエチレン)



AX69991 (N)
ポインセチアピック
¥1,000(税抜)
12本 / 72本
L28 花径23
(ポリエステル・
ポリエチレン・紙テープ)



AX69499
ポインセチアピック
¥980(税抜)
12本 / 72本
L30 花径25
(ポリエステル・
紙テープ)



AX69024
ピオニー
¥440(税抜)
12本 / 216本・1色
L35 花径10
(ポリエステル・
紙テープ)
62P ペールグリーン



AX69676
アネモネバンチ(1束3本)
¥420 / 束(税抜)
24束 / 432束・3色
L26 φ10 花径6
(ポリエステル・紙テープ)



AX69681
アネモネバンチ(1束3本)
¥820 / 束(税抜)
12束 / 288束
L32 φ12 花径8
(ポリエステル・紙テープ)



AX69686
ジブソフィラブッシュ
¥680(税抜)
12本 / 288本・1色
L35 W15 花径1~1.5
(ポリエチレン・紙テープ)
9 ブルー



AX69803
スカビオサバンチ(1束3本)
¥960 / 束(税抜)
12束 / 240束・2色
L36 φ12 花径7
(ポリエステル・紙テープ)
11 クリームホワイト
63 グレイ



AX69302
ダリア
¥540(税抜)
24本 / 288本・1色
L30 花径9
(ポリエステル・ポリエチレン)
1 ホワイト



AX69684
ミックスグラスバンチ
¥1,240 / 束(税抜)
12束 / 144束
L78 W22
(ポリエステル・ウレタン・
スチロール・紙テープ)

Poinsettia Pick

定番に加え、ミックスカラーが仲間入り。
“作る”を楽しくしてくれる
ラインナップです。



AX69990 (N)
ベルベットポインセチアピック
¥720(税抜)
24本 / 288本・6色
L24 花径11
(ポリエステル・
ポリエチレン・紙テープ)

- ② レッド
- ⑮ バーガンディ
- ⑳ ブラウン
- ⑤①B グリーンライトブラウン
- ⑤①R ウィンターグリーン
- ⑤⑤ モーブ

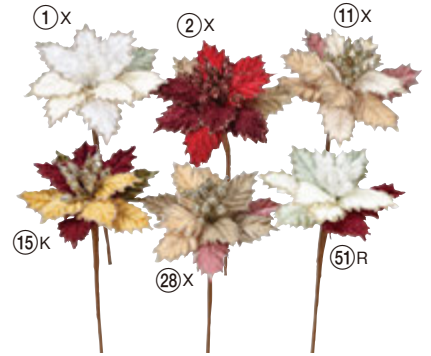

AX69987 (N)
ベルベットポインセチアピック
¥660(税抜)
24本 / 288本・6色
L18 花径8
(ポリエステル・
ポリエチレン・紙テープ)

- ①X ホワイトミックス
- ②X レッドミックス
- ⑪X クリームホワイトミックス
- ⑮K バーガンディゴールド
- ⑳X ブラウンミックス
- ⑤①R ウィンターグリーン

使用材料

A:A-34173(No.246・P10)
A-43743(No.246・P11)
A-43744(No.246・P11)
A-43745(No.246・P11)
AX69562(P71) AX69894(P84)
AX69896(P84) AX69897(P84)
AX69987(P58) AX69990(P58)
B:A-43743(No.246・P11)
AX60035(P69) AX69266(P71)
AX69897(P84) AX69899(P86)
AX69987(P58)

※Aのベースは参考商品です。



AX60004 (N)
ホーリースプレー
¥580(税抜)
24本 / 288本
L28 葉径6
(ポリエステル・
ポリエチレン・自然素材)



AX60002 (N)
ホーリースプレー
¥580(税抜)
24本 / 288本
L28 葉径6
(ポリエステル・
ポリエチレン・自然素材)

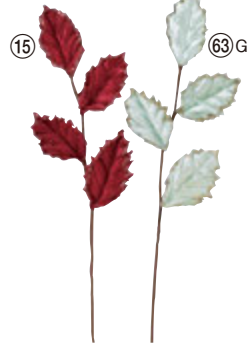

AX69851 ⑮ バーガンディ
③G グレイグリーン
ホーリーリーフピック
¥300(税抜)
24本 / 576本・2色
L25 葉径5.5
(ポリエステル・紙テープ)



AX69769 ② レッド
④⑩ ゴールド
ミニポインセチアピック
¥980(税抜)
12本 / 144本・2色
L24 W12
(ポリエステル・スチロール・紙テープ)



AX69768 ①S ホワイトシルバー
② レッド
⑲ シャンペン
④⑩ ゴールド
ミニポインセチアピック
¥580(税抜)
24本 / 288本・4色
L18 花径9
(ポリエステル・紙テープ)

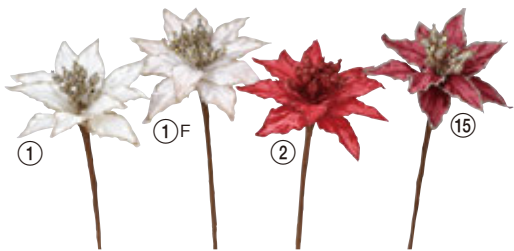

AX69984 (N)
ポインセチアピック
¥540(税抜)
24本/288本・4色
L23 花径8
(ポリエステル・ポリエチレン・紙テープ)

- ① ホワイト
- ①F ホワイトグレイ
- ② レッド
- ⑬ バーガンディ



AX69986 (N)
ポインセチアピック
¥580(税抜)
24本/288本・4色
L25 花径12
(ポリエステル・ポリエチレン・紙テープ)

- ①F ホワイトグレイ
- ② レッド
- ⑬ バーガンディ
- ⑲ シャンペン



AX69988 (N)
ベルベットポインセチアピック
¥660(税抜)
24本/288本・3色
L18 花径8
(ポリエステル・ポリエチレン・紙テープ)

- ① ホワイト
- ② レッド
- ⑬ バーガンディ

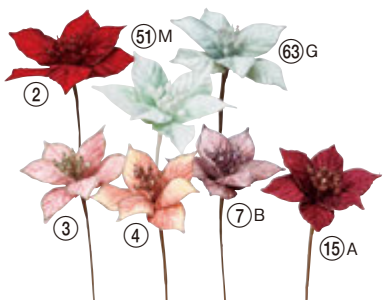

AX69817
ポインセチアピック
¥580(税抜)
24本/288本・7色
L25花径11
(ポリエステル・紙テープ)

- ② レッド
- ③ ピンク
- ④ ピーチ
- ⑦B ライトパープル
- ⑮A ワイン
- ⑲M ミント
- ⑳G グレイグリーン



AX69816
マグノリアピック
¥540(税抜)
24本/288本・6色
L25 花径10
(ポリエステル・紙テープ)

- ③ ピンク
- ④ ピーチ
- ⑪ クリームホワイト
- ⑮A ワイン
- ⑲G グレイグリーン

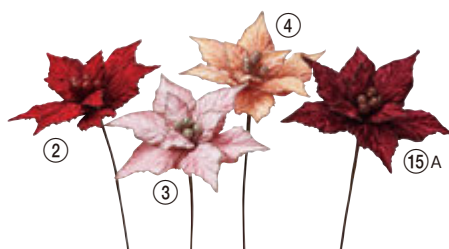

AX69821
ポインセチアピック
¥920(税抜)
12本/72本・4色
L30 花径15
(ポリエステル・紙テープ)

- ② レッド
- ③ ピンク
- ④ ピーチ
- ⑮A ワイン



AX69315
ポインセチア
¥960(税抜)
12本/72本・3色
L30 花径15
(ポリエステル・ワイヤー・紙テープ)

- ② レッド
- ⑲A コーラル
- ⑮A ワイン



AX69819
ポインセチアピック
¥800(税抜)
24本/288本・6色
L30 花径12
(ポリエステル・紙テープ)

- ② レッド
- ③ ピンク
- ④ ピーチ
- ⑪ クリームホワイト
- ⑮A ワイン



詳しくはこちら

使用材料
AX60019(P49) AX60055(P38)
AX69897(P84) AX69936(P92)
AX69984(P59) AX69986(P59)
※ベースは参考商品です。



AX69504
 ポインセチアピック
 ¥1,040(税抜)
 12本/72本・4色
 L28 花径20
 (ポリエステル・紙テープ)

- ① ホワイト
- ② レッド
- ②⑧ ブラウン
- ⑤⑤ モーブ

AX69505
 ポインセチアピック
 ¥820(税抜)
 12本/72本・2色
 L26 花径16
 (ポリエステル・紙テープ)

- ⑮ バーガンディ
- ③⑦ プラム

AX69501
 ポインセチア
 ビーズミックスピック
 ¥1,300(税抜)
 12本/72本・2色
 L50 W22 花径18
 (ポリエステル・
 スチロール・紙テープ)
 ⑬A コーラル
 ⑤⑤ モーブ



AX69822
 ポインセチアピック
 ¥1,160(税抜)
 12本/72本・1色
 L40 花径20
 (ポリエステル・紙テープ)
 ④ ピーチ

AX69993 N
 ベルベットポインセチアピック
 ¥1,200(税抜)
 12本/72本
 L28 花径25
 (ポリエステル・
 ポリエチレン・紙テープ)

AX69994 N
 ベルベットポインセチアピック
 ¥1,200(税抜)
 12本/72本
 L28 花径25
 (ポリエステル・
 ポリエチレン・紙テープ)

AX69992 N
 ベルベットポインセチアピック
 ¥1,100(税抜)
 12本/72本
 L26 花径23
 (ポリエステル・
 ポリエチレン・紙テープ)



AX69509
 ポインセチア
 ¥740(税抜)
 12本/72本・2色
 L40 花径21
 (ポリエステル・紙テープ)
 ② レッド
 ⑪ クリームホワイト

AX69510
 ポインセチア
 ¥900(税抜)
 12本/72本・2色
 L40 花径26
 (ポリエステル・紙テープ)
 ② レッド
 ⑪ クリームホワイト

AX69511
 ポインセチア
 ¥1,480(税抜)
 12本/72本・2色
 L48 花径30
 (ポリエステル・紙テープ)
 ② レッド
 ⑪ クリームホワイト



AX69320
ポインセチア
¥1,160(税抜)
12本 / 72本・2色
L45 花径24
(ポリエステル・ワイヤー・紙テープ)
② レッド
⑮ バーガンディ

AX69323
ポインセチア
¥1,500(税抜)
12本 / 72本・1色
L55 花径25
(ポリエステル・ワイヤー・紙テープ)
② レッド

AX69318
ポインセチア
¥1,080(税抜)
12本 / 72本・2色
L45 花径20
(ポリエステル・ワイヤー・紙テープ)
② レッド
⑮ バーガンディ

AX69774
リーフステム
¥1,480(税抜)
6本 / 72本・1色
L48 W20
(ポリエステル・ワイヤー・紙テープ)
② レッド

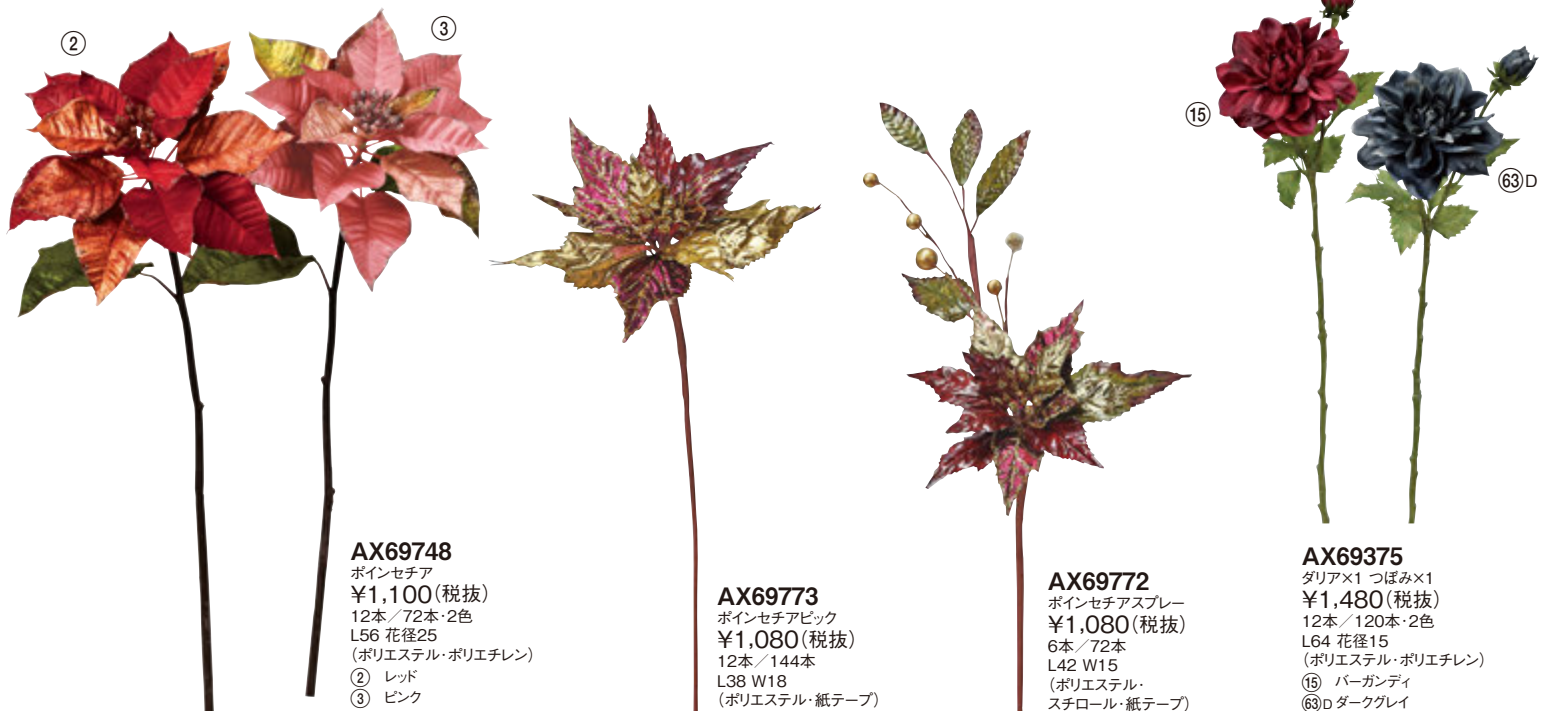

AX69748
ポインセチア
¥1,100(税抜)
12本 / 72本・2色
L56 花径25
(ポリエステル・ポリエチレン)
② レッド
③ ピンク

AX69773
ポインセチアピック
¥1,080(税抜)
12本 / 144本
L38 W18
(ポリエステル・紙テープ)

AX69772
ポインセチアスプレー
¥1,080(税抜)
6本 / 72本
L42 W15
(ポリエステル・スチロール・紙テープ)

AX69375
ダリア×1 つぼみ×1
¥1,480(税抜)
12本 / 120本・2色
L64 花径15
(ポリエステル・ポリエチレン)
⑮ バーガンディ
⑬D ダークグレイ



AX69852
ホーリーリーフピック
¥360(税抜)
24本 / 576本・3色
L30 葉径9
(ポリエステル・紙テープ)
④ ゴールド
⑤A グリーン
⑤B ライトグリーン

AX69853
アカンサスリーフピック
¥520(税抜)
24本 / 576本・4色
L50 葉径11~16
(ポリエステル・紙テープ)
⑮ バーガンディ
⑳B ライトブラウン
㉑B グリーンライトブラウン
㉒ アイボリー

AX68830
ハイドランジア
¥1,140(税抜)
12本 / 144本・2色
L42 房14
(ポリエステル・ポリエチレン)
②G レッドゴールド
⑬B オリブブラウン



使用材料
 A-16880(P40) A-16883(P40) AX60045(P39) AX60049(P38) AX60088(P69) AX69764(P63) AX69931(P88) AX69946(P80) AX69947(P80) AX69975(P93)

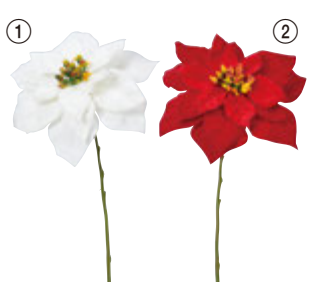

AX69997 (N) ① ホワイト
 ベルベットポインセチア ② レッド
 ¥480(税抜)
 12本 / 144本・2色
 L26 花径16
 (ポリエステル・ポリエチレン)



AX69998 (N) ① ホワイト
 ベルベットポインセチア ② レッド
 ¥580(税抜)
 12本 / 120本・2色
 L27 花径20
 (ポリエステル・ポリエチレン)



AX69999 (N) ① ホワイト
 ベルベットポインセチア ② レッド
 ¥680(税抜)
 12本 / 120本・2色
 L28 花径26
 (ポリエステル・ポリエチレン)



AX69392
ポインセチアピック
¥1,280(税抜)
12本/96本・1色
L30 花径20
(ポリエステル・紙テープ)
① ホワイト

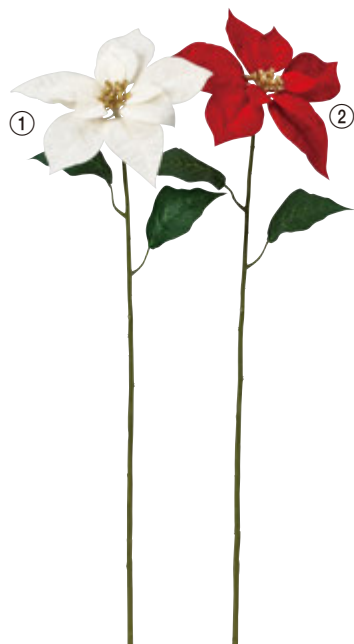

AX60097 **N** ① ホワイト
ポインセチア
¥680(税抜)
12本/144本・2色
L64 花径20
(ポリエステル・ポリエチレン)



AX69761
ポインセチア
¥1,140(税抜)
12本/120本
L65 花径22
(ポリエステル・ポリエチレン)



AX69759
ポインセチア
¥660(税抜)
12本/144本
L68 花径22
(ポリエステル・ポリエチレン)



AX69758 ① ホワイト
ポインセチアピック
¥260(税抜)
24本/288本・2色
L25 花径16
(ポリエステル・ポリエチレン・紙テープ)

AX69763
ポインセチア×3
¥1,500(税抜)
6本/48本
L66 W30 花径20~22
(ポリエステル・ポリエチレン)



AX69760
ポインセチアパンチ
¥1,060/束(税抜)
6束/96束
L32 W20 花径7.5
(ポリエステル・ポリエチレン)



AX69764
ポインセチアブッシュ×5
¥960(税抜)
24本/240本
L32 W30 花径15
(ポリエステル・ポリエチレン)



AX69765
ポインセチアブッシュ×5
¥1,680(税抜)
12本/60本・1色
L40 W35 花径13~21
(ポリエステル・ポリエチレン)
⑮ バーガンディ



AX69766
ポインセチアブッシュ×5
¥2,100(税抜)
6本/72本
L48 W40 花径15~21
(ポリエステル・ポリエチレン)



AX69767
ポインセチアブッシュ×5
¥3,400(税抜)
4本/24本
L55 W43 花径20~24
(ポリエステル・ポリエチレン)



AX60618
ポインセチアブッシュ×7
¥2,880(税抜)
12本/48本
L48 花径22~27
(ポリエステル・ポリエチレン)



AX69080
ベルベットポインセチア
ブッシュ×5
¥2,500(税抜)
6本/24本
L50 W35 花径19~22
(ポリエステル・ポリエチレン)



AX69079
ベルベットポインセチア
ブッシュ×5
¥1,680(税抜)
12本/48本
L38 W30 花径18
(ポリエステル・ポリエチレン)



使用材料
AX69960 (P64)
AX69962 (P64)
AX69963 (P65)



AX69571
ミニアップルピック(1袋6本入)
¥1,800/袋(税抜)
6袋/72袋・2色
L14 W12
(ポリエステル・スチロール)
(1本当り 約¥300)



AX68778
ミックスフルーツピック
(1袋6本入)
¥1,920/袋(税抜)
6袋/72袋
L12 W11
(プラスチック・
ポリエステル・スチロール)
(1本当り 約¥320)

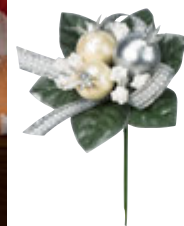

AX69570
ローズヒップ&ベリーピック
(1袋6本入)
¥1,560/袋(税抜)
6袋/72袋
L14 W10
(ポリエステル・スチロール)
(1本当り 約¥260)

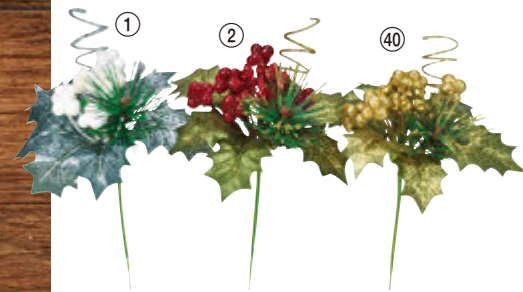

AX69964 (N)
ホーリーミックスピック
(1袋6本入)
¥1,860/袋(税抜)
6袋/72袋・3色
L15 W11
(ポリエステル・ポリエチレン・スチロール)
(1本当り 約¥310)



AX69960 (N)
ミックスベリーピック(1袋6本入)
¥1,320/袋(税抜)
6袋/72袋・5色
L13 W8
(ポリエステル・
ポリエチレン・スチロール)
(1本当り 約¥220)

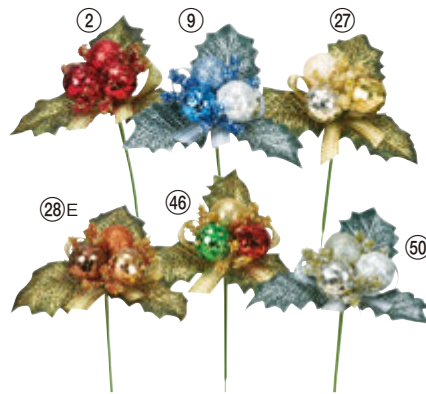

AX69962 (N)
ベリーピック(1袋6本入)
¥1,560/袋(税抜)
6袋/72袋・6色
L12 W9
(ポリエステル・スチロール)
② レッド
⑨ ブルー
⑲ シャンペン
⑳E カッパー
④⑥ ミックス
⑤⑩ シルバー
(1本当り 約¥260)



AX69568
ベリーピック(1袋6本入)
¥1,200/袋(税抜)
12袋/96袋・1色
L14 W7.5
(ポリエステル・スチロール)
⑳E カッパー
(1本当り 約¥200)



AX69965 (N) ② レッド
②⑦ シャンペン
ポインセチアピック(1袋6本入)
¥2,100/袋(税抜)
6袋/72袋・2色
L15 W12
(ポリエステル・ポリエチレン・スチロール)
(1本当り 約¥350)



AX69573
ミニポインセチアピック
(1袋6本入)
¥1,500/袋(税抜)
6袋/72袋
L15 W11 花径4.5~7
(ポリエステル)
(1本当り 約¥250)



AX69572
ミニポインセチアピック
(1袋6本入)
¥1,440/袋(税抜)
6袋/72袋
L15 W11 花径5
(ポリエステル)
(1本当り 約¥240)



AX69966 (N) ② レッド
②⑦ シャンペン
⑤⑩ シルバー
ミニポインセチアピック
(1袋6本入)
¥2,280/袋(税抜)
6袋/72袋・3色
L16 花径4~7
(ポリエステル・ポリエチレン・スチロール)
(1本当り 約¥380)

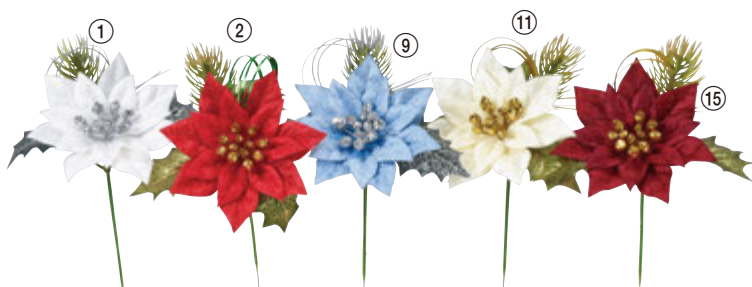

AX69961 (N) ① ホワイト
② レッド
⑨ ブルー
⑪ クリームホワイト
⑮ バーガンディ
ミニポインセチアピック(1袋6本入)
¥1,380/袋(税抜)
6袋/72袋・5色
L14 W11
(ポリエステル・ポリエチレン)
(1本当り 約¥230)



AX69963 (N) ② レッド
⑮ バーガンディ
②⑦ シャンペン
⑤⑩ シルバー
ミニポインセチアピック(1袋6本入)
¥1,680/袋(税抜)
6袋/72袋・4色
L13 W10
(ポリエステル・ポリエチレン・スチロール)
(1本当り 約¥280)

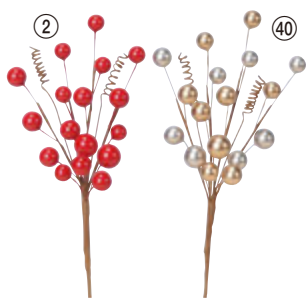

AX69156
ミックスベリーピック(1袋6本入)
¥1,080/袋(税抜)
1袋/48袋
L20 W8 ベリー0.8~1.4
(スチロール・ワイヤー)
② レッド
④⑩ ゴールド
(1本当り 約¥180)



AX69157
ミックスベリーピック(1袋6本入)
¥1,200/袋(税抜)
1袋/48袋
L26 W9 ベリー1~1.5
(スチロール)
(1本当り 約¥200)



AX69158
スターミックスピック(1袋6本入)
¥1,800/袋(税抜)
1袋/48袋・1色
L20 W8 オーナメント1~5
(スチロール・ワイヤー)
⑤⑩ シルバー
(1本当り 約¥300)



AX69578
ベリー&リボンリース
¥780(税抜)
12コ/216コ
φ15
(ポリエステル・スチロール)



AX69579
ミニベリーリース
¥1,980(税抜)
6コ/96コ
φ20
(ポリエステル・スチロール)



AX69805
アップルピック(1袋8本入)
¥760/袋(税抜)
12袋/192袋
L12.5 φ3.5
(ポリエチレン・スチロール)
(1本当り 約¥95)

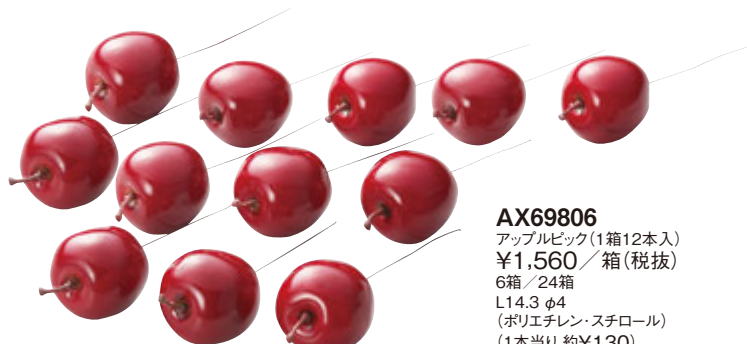

AX69806
アップルピック(1箱12本入)
¥1,560/箱(税抜)
6箱/24箱
L14.3 φ4
(ポリエチレン・スチロール)
(1本当り 約¥130)

“おうちを飾る” クリスマス

ドライタッチの壁飾り

冬の自然風景をイメージした
クリスマスワッグです。
白いオーナメントを入れることで
優しい表情になります。

詳しくは
こちら



〈使用材料〉



A-15741
〈P37掲載〉
¥840/本(税抜)
④ 1本



A-16890
〈P51掲載〉
¥2,980/ロール(税抜)
①s 2m



A-16926
〈P151掲載〉
¥1,640/ロール(税抜)
④ 1m



A-34227
〈P6掲載〉
¥1,160/本(税抜)
⑪ 1本



A-43785
〈P28掲載〉
¥2,500/本(税抜)
⑧ 1本



A-43830
〈P24掲載〉
¥980/束(税抜)
⑧L 1束



A-47937
〈P9掲載〉
¥1,520/本(税抜)
② 1本



A-47940
〈P7掲載〉
¥540/本(税抜)
② 1本



AX60064
〈P82掲載〉
¥980/コ(税抜)
②B 1コ



AX69549
〈P73掲載〉
¥540/袋(税抜)
④ 1袋



AX69565
〈P73掲載〉
¥780/セット(税抜)
1セット



AX69930
〈P88掲載〉
¥880/コ(税抜)
1コ



AX69952
〈P92掲載〉
¥1,600/コ(税抜)
1コ

省スペースに飾れる 壁掛けツリー

パインスプレーを挿して作る
デコレーションツリーは
アットホームな空間にぴったりです。



〈使用材料〉



A-16924
(P41掲載)
¥580/本(税抜)
② 2本



AX60048
(P38掲載)
¥2,600/ロール(税抜)
3.6m



AX69848
(P47掲載)
¥3,720/箱(税抜)
1箱



AX69896
(P84掲載)
¥480/束(税抜)
⑦ 2束



AX69971
(P91掲載)
¥960/本(税抜)
2本



AX69972
(P91掲載)
¥1,980/本(税抜)
1本

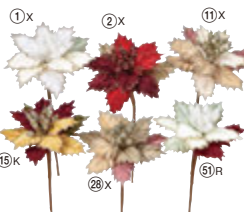

AX69987
(P58掲載)
¥660/本(税抜)
②x 3本



AX69990
(P58掲載)
¥720/本(税抜)
② 2本

〈使用材料〉



A-74587
(P124掲載)
¥540/本(税抜)
A:② 1本



AX60040
(P40掲載)
¥1,540/ロール(税抜)
A:1.5m



AX69894
(P84掲載)
¥360/束(税抜)
A:⑦ 1/3束



AX69901
(P86掲載)
¥1,200/本(税抜)
A:⑥ 2本



AX69911
(P43掲載)
¥1,200/本(税抜)
A:⑦ 2本



AX69941
(P52掲載)
¥600/本(税抜)
A:2本



AX69985
(P69掲載)
¥560/本(税抜)
A:①F 2本



AX69989
(P69掲載)
¥700/本(税抜)
A:①F 1本



AX60020
(P49掲載)
¥980/コ(税抜)
A:1コ・B:1コ



AX69898
(P84掲載)
¥540/束(税抜)
A:⑦ 1/3束・B:⑦ 1/3束



AX69955
(P51掲載)
¥220/本(税抜)
A:2本・B:1本



AX69897
(P84掲載)
¥420/束(税抜)
B:⑦ 1/3束



AX69984
(P59掲載)
¥540/本(税抜)
B:① 1本

シャンパンカラーの 大人クリスマス

クレッセントとリングのアレンジがお部屋を華やかに彩ります。
キラリと光るクリアオーナメントをワンポイントに。





Nostalgic kiddy

懐かしさのあるファブリックドールたち、木と毛糸でできたガーランド、手書き風の模様が入ったポインセチアなど温かみのあるファブリッククリスマスライン。家族みんなで楽しめるラインナップです。
立体的なファブリックオーナメントたちは単体でも完成度が高く、かわいらしいのでギフトにもオススメです！

詳しくは
こちら



使用材料

AX60001 (P69) AX60003 (P69) AX60030 (P68)
AX60031 (P69) AX60032 (P69) AX60033 (P69)
AX60034 (P68) AX60036 (P69) AX60037 (P69)
AX60044 (P38) AX60052 (P68) AX60087 (P82)
AX60088 (P69) AX69896 (P84) AX69901 (P86)
AX69942 (P52) AX69977 (P101) AX69989 (P69)
AX69995 (P69) AX69996 (P69)



AX60052 [Ⓝ]
チェックリボン
¥3,300(税抜)
1ロール/36ロール
L900 W10.5
(ポリエステル)
(こちらのリボンはリバーシブルです)



AX60034 [Ⓝ]
ドールオーナメント
¥1,200(税抜)
12コ/144コ
L17 W12
(ポリエステル)
(ヘッダー付PPバッグ入)



AX60101 [Ⓝ]
ドールオーナメント
¥1,200(税抜)
12コ/144コ
L17 W12
(ポリエステル)
(ヘッダー付PPバッグ入)



AX60030 [Ⓝ]
靴下オーナメント
¥800(税抜)
24コ/192コ
L16 W11
(ポリエステル)
(ヘッダー付PPバッグ入)



AX60035 (N)
 チェックオーナメント
 ¥1,280(税抜)
 12コ/96コ
 L21 φ20
 (ポリエステル・
 プラスチック)



AX60031 (N)
 リースオーナメント
 ¥1,000(税抜)
 6コ/144コ
 φ11
 (ポリエステル)
 (ヘッダー付PPバッグ入)



AX60088 (N)
 スターオーナメント
 ¥1,000(税抜)
 6コ/72コ
 L12 W13 D1.5
 (ウッド)



AX60036 (N)
 ウッドガーランド
 ¥1,600(税抜)
 12本/36本
 L68 W5 ウッドφ3
 (ウッド・麻)



AX60037 (N)
 ウッドガーランド
 ¥1,600(税抜)
 12本/36本
 L68 W5 ウッドφ3
 (ウッド・麻)



AX60032 (N)
 ホースオーナメント
 ¥980(税抜)
 12コ/144コ
 H13 L11 W7
 (ポリエステル)
 (ヘッダー付PPバッグ入)



AX60033 (N)
 ベアオーナメント
 ¥1,200(税抜)
 6コ/72コ
 H13 W10 D7
 (ポリエステル)
 (ヘッダー付PPバッグ入)



AX69989 (N)
 ベルベットのポインセチアピック
 ¥700(税抜)
 24本/288本・5色
 L23 花径13
 (ポリエステル・
 ポリエチレン・紙テープ)

① ホワイト
 ①F ホワイトグレイ
 ② レッド
 ⑬ パーガンディ
 ⑮R ウィンターグリーン



AX69985 (N)
 ベルベットのポインセチアピック
 ¥560(税抜)
 24本/288本・5色
 L23 花径11
 (ポリエステル・
 ポリエチレン・紙テープ)

①F ホワイトグレイ
 ② レッド
 ⑬ パーガンディ
 ⑮R ウィンターグリーン
 ⑨ アイボリー



AX69996 (N)
 ベルベットのポインセチアピック
 ¥1,260(税抜)
 12本/72本
 L28 花径24
 (ポリエステル・
 ポリエチレン・紙テープ)



AX69995 (N)
 ベルベットのポインセチアピック
 ¥1,260(税抜)
 12本/72本
 L28 花径24
 (ポリエステル・
 ポリエチレン・紙テープ)



AX60003 (N)
 ホーリースプレー
 ¥580(税抜)
 24本/288本
 L28 葉径6
 (ポリエステル・
 ポリエチレン・自然素材)



AX60001 (N)
 ホーリースプレー
 ¥580(税抜)
 24本/288本
 L28 葉径6
 (ポリエステル・
 ポリエチレン・自然素材)



AX69832
サンタオーナメント
¥780(税抜)
12コ/144コ
L13 W8
(樹脂粘土)



AX69833
スノーマンオーナメント
¥780(税抜)
12コ/144コ
L13 W8
(樹脂粘土)



AX69827
ジンジャーブレッド
オーナメント
¥480(税抜)
12コ/144コ
L10 W8
(樹脂粘土)



AX69828
ジンジャーブレッド
オーナメント
¥480(税抜)
12コ/144コ
L10 W8
(樹脂粘土)



AX69602
キャンディボール
オーナメント
¥600(税抜)
12コ/144コ
L14 φ6.5
(プラスチック・
スチロール)



AX69601
キャンディボール
オーナメント
¥600(税抜)
12コ/144コ
L14 φ6.5
(プラスチック・
スチロール)



AX69835
ドーナツオーナメント
¥280(税抜)
24コ/288コ
φ9 D2.8
(スチロール・プラスチック)



AX69836
ドーナツオーナメント
¥280(税抜)
24コ/288コ
φ9 D2.8
(スチロール・プラスチック)



AX69830
ツリーオーナメント
¥500(税抜)
12コ/144コ
L11 W7.5
(樹脂粘土)



AX69829
ソックスオーナメント
¥500(税抜)
12コ/144コ
L9 W9
(樹脂粘土)



AX69831
ギフトオーナメント
¥500(税抜)
12コ/144コ
L10 W7
(樹脂粘土)



AX69834
ハウスオーナメント(LED付)
¥1,280(税抜)
6コ/72コ
L9 W7.5 D6.2
(樹脂粘土)
ボタン電池3コ使用(LR44)
(テスト用電池付)
※付属の電池は、動作確認用のため
寿命が短い場合があります。



AX69720 AX69722



AX69723

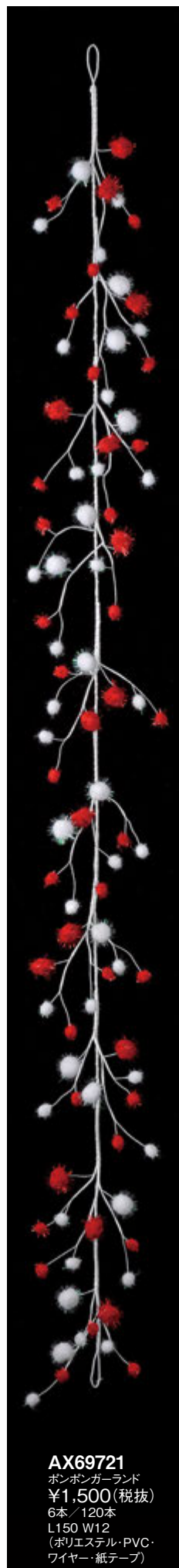

AX69721
ボンボンガーランド
¥1,500(税抜)
6本/120本
L150 W12
(ポリエステル・PVC・
ワイヤー・紙テープ)

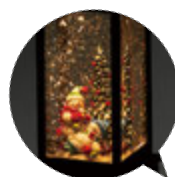

AX69825
クリスマスランタン(LED付)
¥6,400(税抜)
1コ/6コ
H30.5 W10.5 D10.5
(プラスチック・メタル)
(USBケーブル付)



AX69826
ミュージックテレビ(LED付)
¥16,000(税抜)
1コ/4コ
H21 W25 D8.7
(プラスチック・メタル)
(USBケーブル付)

AX69720
キャンディガーランド
¥1,280(税抜)
12本/120本
L120 W2.5
(プラスチック)



AX69722
キャンディガーランド
¥1,500(税抜)
12本/120本
L120 W2.5
(プラスチック)



AX69723
キャンディガーランド
¥1,860(税抜)
12本/96本
L180 W3.5
(プラスチック)





AX69669
ドアハンギングオーナメント
¥620(税抜)
6コ/48コ
L15 W8
(MDF・ポリエステル・PVC)



AX69671
ドアハンギングオーナメント
¥620(税抜)
6コ/48コ
L15 W8
(MDF・ポリエステル・PVC)



AX69715
ノームオーナメント
¥440(税抜)
24コ/288コ
L5.5 W4.5 D2.5
(レジン)



AX69716
ノームオーナメント
¥440(税抜)
24コ/288コ
L5.5 W3.5 D3.5
(レジン)



AX69718
サンタオーナメント
¥840(税抜)
24コ/192コ
H8 W8.5 D3.5
(レジン・メタル)



AX69719
スノーマンオーナメント
¥960(税抜)
12コ/216コ
H8 W8 D4
(レジン・メタル・PVC)



AX69566
ハンギングオーナメント
(1箱8コ入)
¥960/箱(税抜)
12箱/192箱
L6~7 W5
(ウッド)
(1コ当り 約¥120)



AX69279
ザクロオーナメント(1袋6コ入)
¥2,400/袋(税抜)
1袋/48袋
L7 φ6
(スチロール・樹脂コート)
(1コ当り 約¥400)



AX69562
グリッター
クリスマスオーナメント
¥340(税抜)
24コ/864コ
L17 W8.6 D0.5
(ウッド)



AX69266
スノーフレーク
オーナメント
¥460(税抜)
24コ/144コ
L10.5 W10 D1
(ウッド)



AX69134
パインコーン&リス
オーナメント
¥740(税抜)
12コ/144コ
L13 W7.5 D7.5
(ウッド)



AX69577
ベルオーナメント
¥760(税抜)
24コ/288コ
L20 W9 ベルφ2.5
(ポリエステル・メタル)



①

AX68975
ベルオーナメント×12
¥1,200/セット(税抜)
12セット/24セット・2色
ベルL4 φ3.8
(メタル)
(1コ当り 約¥100)



① ホワイト
④ ゴールド



AX68974
ベルオーナメント×6
¥960/セット(税抜)
12セット/24セット
ベルL5 φ4.7
(メタル)
(1コ当り 約¥160)



AX69274
ランタンオーナメント
(LEDライト付)
¥1,080(税抜)
12コ/144コ
L10.5 W6 D6
(ペーパー・
プラスチック)
(連続点灯時間:15時間)



AX69701
クリスマスオーナメント
¥520(税抜)
24コ/192コ
H9 W15 D1
(プラスチック)



AX69708
クリスマスオーナメント
¥460(税抜)
24コ/288コ
L12 W11.5
(プラスチック)



AX69709
リースオーナメント
¥580(税抜)
24コ/288コ
L12.5 W11.3
(プラスチック)



AX69712
トナカイオーナメント
¥640(税抜)
24コ/288コ
L13 W14 D1.5
(プラスチック)



①



④

AX68992
ラウンドオーナメント
¥620(税抜)
12コ/144コ・2色
φ10.5
(ウッド)



使用材料
 A-43674 (No.246・P121)
 A-43708 (No.246・P219)
 AX60006 (P49) AX60007 (P49)
 AX60013 (P72) AX60014 (P72)
 AX60022 (P72) AX60023 (P72)
 AX60072 (P49) AX69895 (P84)
 AX69908 (P44) AX69914 (P43)
 AX69917 (P43) AX69919 (P43)
 AX69920 (P44)
 ※ヘースは参考商品です。

詳しくは
 こちら



AX69067
 スティックオーナメント
 ¥540(税抜)
 12コ/288コ
 L5 W3 D0.8
 (メタル・ガラス)



AX69068
 ベルオーナメント
 ¥600(税抜)
 12コ/288コ
 L4 W3 D1
 (メタル・ガラス)

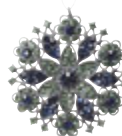

AX69071
 スノーフレイク
 オーナメント
 ¥1,140(税抜)
 12コ/288コ
 L6.3 W6 D1
 (メタル・ガラス)



AX60023 
 エッフェル塔オーナメント
 ¥620(税抜)
 12コ/144コ
 H15.5×7×7
 (プラスチック)
 (ヘッダー付PPバッグ入)



AX60022 
 フラミンゴオーナメント
 ¥680(税抜)
 12コ/192コ
 H17.5×7×4
 (プラスチック)
 (ヘッダー付PPバッグ入)



AX60025 
 フィナルオーナメント
 (3スタイルアソート)
 ¥1,740/セット(税抜)
 8セット/64セット
 L16 W4
 (プラスチック)
 (ヘッダー付PPバッグ入)
 (1コ当り 約¥580)



AX60026 
 ムースオーナメント
 (2スタイルアソート)
 ¥1,120/セット(税抜)
 6セット/72セット
 H8.5~14 L11~16
 W4~4.5
 (プラスチック)
 (ヘッダー付PPバッグ入)
 (1コ当り 約¥560)



AX60013 
 スノーフレイク
 オーナメント
 ¥560(税抜)
 24コ/144コ
 L13 W11.5
 (プラスチック)
 (ヘッダー付PPバッグ入)



AX60014 
 3Dスター
 オーナメント
 ¥780(税抜)
 12コ/72コ
 L15.5 W13
 (プラスチック)
 (ヘッダー付PPバッグ入)



AX69557
パラシュートスノーマン
オーナメント
¥980(税抜)
6コ/72コ
L24 H14 W8
(メタル・レジン)



AX69351
トナカイオーナメント
¥900(税抜)
12コ/144コ
L16 W8 D6
(メタル)



AX69553
ギフトボックスオーナメント
¥500(税抜)
24コ/288コ
H9.5 W6.5 D2
(メタル)



AX69554
ギフトボックスオーナメント
¥500(税抜)
24コ/288コ
H9 W6 D2
(メタル)



AX69555
ベルオーナメント(1箱3コ入)
¥680/箱(税抜)
12箱/144箱
L12 W4
(メタル)
(1コ当り 約¥227)



AX69189
ペアーオーナメント(1袋6コ入)
¥1,560/袋(税抜)
1袋/96袋・2色
L8.5 ペアー:φ4.5
(スチロール・自然素材)
① ホワイト
⑤T ターコイズブルー
(1コ当り 約¥260)



AX69549
ミニツリーオーナメント
(1袋3コ入)
¥540/袋(税抜)
8袋/192袋・2色
H10.6 W2.3
(ウツド)
④ ゴールド
⑤ シルバー
(1コ当り 約¥180)



AX69565
ハンギングオーナメント
(3スタイルアソート)
¥780/セット(税抜)
12セット/192セット
L11 W5~6 D1.5
(メタル)
(1コ当り 約¥260)



AX69544
エンジェルオーナメント(1袋3コ入)
¥600/袋(税抜)
8袋/96袋
H7 W5.3 D0.7
(ポリレジン)
(1コ当り 約¥200)



AX69543
ギフトオーナメント(1袋3コ入)
¥600/袋(税抜)
8袋/128袋
H4.8 W3.2 D0.7
(ポリレジン)
(1コ当り 約¥200)



AX69046
ゾックスオーナメント
¥440(税抜)
12コ/144コ
L10 W8 D2
(プラスチック)



AX60085 (N)
スノーフレイクオーナメント
¥880(税抜)
6コ/156コ
L11 W11 D0.6
(メタル)



AX60086 (N)
スターオーナメント
¥880(税抜)
6コ/156コ
L10.5 W11.5 D0.6
(メタル)



AX69548
トナカイオーナメント
¥380(税抜)
24コ/192コ
H9.5 W7.3 D0.7
(ポリレジン)



AX69547
パインコーンオーナメント
(1袋2コ入)
¥680/袋(税抜)
12袋/96袋
L6.5 W3.2
(ポリレジン)
(1コ当り 約¥340)



AX68926
キーオーナメント
¥440(税抜)
12コ/288コ
L9.5 W5.5
(メタル)



AX69146
キーオーナメント(2スタイルアソート)
¥620/セット(税抜)
18セット/216セット
L13 W4.5~5 D0.8
(ウツド)
(1コ当り 約¥310)



AX69647
ミトンオーナメント
(2スタイルアソート)
¥1,000/セット(税抜)
12セット/144セット
L13.5~14 W7~8
(プラスチック)
(1コ当り 約¥500)



AX69879
トナカイオーナメント
¥1,060(税抜)
6コ/72コ
L12 W16 D7
(プラスチック)



AX69706
トナカイオーナメント
¥1,060(税抜)
6コ/72コ
L12 W16 D7
(プラスチック)

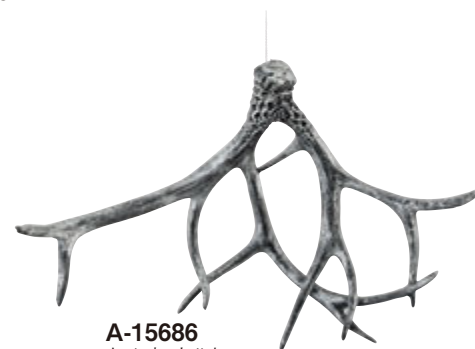

A-15686
ホーンオーナメント
¥1,600(税抜)
12コ/48コ・1色
L18 W29
(プラスチック)
⑥A ピューター



AX69581 (40) ゴールド
(50) シルバー
フラワーボール
オーナメント
¥380(税抜)
36コ / 432コ・2色
L4 W4 D1.7
(メタル)



AX66800
スターオーナメント×6
¥1,620 / 箱(税抜)
12箱 / 96箱
L4.5 W4.5
(プラスチック)
(1コ当り 約¥270)



AX66799
スターオーナメント×6
¥1,620 / 箱(税抜)
12箱 / 96箱
L4.5 W4.5
(プラスチック)
(1コ当り 約¥270)



AX69124
スターオーナメント
¥780(税抜)
12コ / 48コ
L14 W12
(プラスチック)



AX64115
スターオーナメント
¥480(税抜)
12コ / 144コ
L9 W9
(プラスチック)



AX66786
スターオーナメント
¥520(税抜)
12コ / 144コ
L10.5 W10.5
(プラスチック)



AX68869
スターオーナメント
¥820(税抜)
6コ / 72コ
L13.5×12×12
(プラスチック)



AX60012 (N)
スターオーナメント
¥380(税抜)
24コ / 384コ
L8 W8
(プラスチック)
(ヘッダー付PPバッグ入)



AX68969
スターオーナメント
¥1,680(税抜)
6コ / 36コ
L21×20×20
(プラスチック)



AX69126
スターオーナメント
¥1,640(税抜)
4コ / 16コ
L20 W19
(ペーパー)



AX68976
トナカイオーナメント
(2スタイルアソート)
¥1,500 / セット(税抜)
6セット / 36セット
L14~17 W9~11
(プラスチック)
(1コ当り 約¥750)



AX69590
ミニドロップオーナメント
(1セット6コ入)
¥1,340 / セット(税抜)
12セット / 144セット
L14 W1.5
(プラスチック)
(1コ当り 約¥224)



AX69713
アクリルミニオーナメント
(2スタイルアソート) (1セット6コ入)
¥1,380 / セット(税抜)
12セット / 144セット
L8.5 W2.5
(プラスチック)
(1コ当り 約¥230)



AX60011 (N)
スターオーナメント
¥380(税抜)
24コ / 432コ
L8.5 W8.5
(プラスチック)
(ヘッダー付PPバッグ入)



AX69147
リーフオーナメント
¥360(税抜)
24コ / 288コ
L17 W11
(プラスチック)



AX69148
リーフオーナメント
¥360(税抜)
24コ / 288コ
L17 W11
(プラスチック)



AX69583
クリスタルオーナメント
¥480(税抜)
24コ / 576コ
L14 W1.8
(プラスチック)



AX69584
クリスタルオーナメント
¥600(税抜)
24コ / 576コ
L14 W2.8
(プラスチック)



AX60015 
 3Dスターオーナメント
 ¥680(税抜)
 12コ/72コ
 L15.5 W13
 (プラスチック)
 (ヘッダー付PPバッグ入)



AX60016 
 3Dスターオーナメント
 ¥680(税抜)
 12コ/72コ
 L15.5 W13
 (プラスチック)
 (ヘッダー付PPバッグ入)



AX60009 
 スターオーナメント(1セット6コ入)
 ¥2,160/セット(税抜)
 12セット/96セット
 L6 W5.5
 (プラスチック)
 (ヘッダー付PPバッグ入)
 (1コ当り 約¥360)



AX60010 
 スターオーナメント
 ¥780(税抜)
 24コ/288コ
 L16.5 W5.5
 (プラスチック)
 (ヘッダー付PPバッグ入)



詳しくは
こちら

使用材料
 A-16890 (P51) AX69459 (P98)
 AX69697 (P76) AX69698 (P76)
 AX69704 (P76) AX69726 (P97)



AX60021 
 バードオーナメント
 ¥860(税抜)
 12コ/96コ
 L8×3.5×4
 (プラスチック)
 (ヘッダー付PPバッグ入)



AX60024 
 ツリーオーナメント(2スタイルアソート)
 ¥1,200/セット(税抜)
 12セット/144セット
 H13 W9.5~10
 (プラスチック)
 (ヘッダー付PPバッグ入)
 (1コ当り 約¥600)



AX60017 
 スノーフレイクオーナメント
 ¥920(税抜)
 12コ/144コ
 W10
 (プラスチック・メタル)
 (ヘッダー付PPバッグ入)



AX60018 
 スノーフレイクオーナメント
 ¥1,100(税抜)
 12コ/96コ
 W14
 (プラスチック・メタル)
 (ヘッダー付PPバッグ入)



AX69645
 ミニスノーフレイクオーナメント
 (2スタイルアソート)
 ¥880/セット(税抜)
 12セット/144セット
 φ6.5
 (プラスチック)
 (1コ当り 約¥440)



AX69371
 スノーフレイク
 (2スタイルアソート)
 ¥740/セット(税抜)
 12セット/144セット
 L7 W6.5 D1.5
 (プラスチック)
 (1コ当り 約¥370)



AX69702
 スノーフレイクオーナメント
 ¥540(税抜)
 24コ/144コ
 L11.5 W10 D4.5
 (プラスチック)



AX69704
 スノーフレイクオーナメント
 (2スタイルアソート)
 ¥1,320/セット(税抜)
 6セット/72セット
 L12 W12
 (プラスチック)
 (1コ当り 約¥660)



AX69700
 スノーフレイクオーナメント
 ¥500(税抜)
 24コ/288コ
 L12 W12
 (プラスチック)



AX69699
 リーフオーナメント
 ¥420(税抜)
 24コ/288コ
 L17 W11
 (プラスチック)

AX69710
 クリスタルオーナメント
 ¥580(税抜)
 24コ/288コ
 L14 W2.7
 (プラスチック)

AX69711
 クリスタルオーナメント
 ¥620(税抜)
 24コ/288コ
 L14 W4
 (プラスチック)



AX68870
 ホースオーナメント
 (2スタイルアソート)
 ¥980/セット(税抜)
 12セット/144セット
 L12.5~13.5 W11.5
 (プラスチック)
 (1コ当り 約¥490)



AX69143
 トナカイオーナメント
 (2スタイルアソート)
 ¥800/セット(税抜)
 12セット/216セット
 10×7×1.4
 (プラスチック)
 (1コ当り 約¥400)



AX69646
 スノーマンハンギングオーナメント
 (2スタイルアソート)
 ¥1,700/セット(税抜)
 6セット/72セット
 L11~12 W5.6 D3.5
 (プラスチック)
 (1コ当り 約¥850)



AX69582
 ティアドロップ
 オーナメント
 ¥580(税抜)
 24コ/576コ・2色
 L20 W1.2
 (プラスチック)
 ⑥ ラベンダー
 ④② クリア



AX69697
 アイシクル
 オーナメント
 ¥360(税抜)
 24コ/576コ
 L22 W2.5
 (プラスチック)



AX69698
 アイシクル
 オーナメント
 ¥400(税抜)
 12コ/288コ
 L23 W2
 (プラスチック)



AX69707
 ウインドチャーム
 ¥2,500(税抜)
 1コ/60コ
 L50 W5
 (プラスチック・メタル)



Glass ornament

パールホワイトとオーロラカラーの透け感が美しいガラスオーナメント。
 重厚感のあるオーナメントはアレンジのワンポイントに入れたり、
 組み合わせて飾ったりとデコレーションをワンランクアップさせてくれます。

詳しくは
 こちら



使用材料

AX60027 (P77) AX60029 (P77)
 AX60046 (P40) AX60054 (P39)
 AX60100 (P77) AX69935 (P93)
 AX69941 (P52) AX69942 (P52)
 AX69953 (P51) AX69959 (P51)
 AX69991 (P57)



AX60029 [®]
 ガラスオーナメント
 ¥1,600 (税抜)
 6コ / 36コ
 L11 W10
 (ガラス)



AX60028 [®]
 ガラスオーナメント
 ¥1,500 (税抜)
 6コ / 48コ
 L10 W8.3
 (ガラス)
 (ヘッダー付PPバッグ入)



AX60027 [®]
 ガラスオーナメント
 ¥1,500 (税抜)
 6コ / 48コ
 L10 W8.3
 (ガラス)
 (ヘッダー付PPバッグ入)

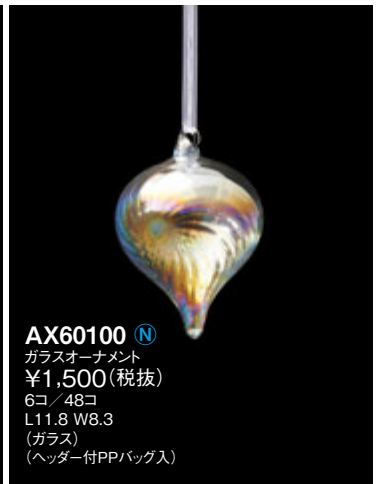

AX60100 [®]
 ガラスオーナメント
 ¥1,500 (税抜)
 6コ / 48コ
 L11.8 W8.3
 (ガラス)
 (ヘッダー付PPバッグ入)



使用材料

A-15715 (No.246・P193)
 AX60001 (P69) AX60003 (P69)
 AX60012 (P74) AX60048 (P38)
 AX69356 (P160) AX69427 (P55)
 AX69474 (P54) AX69522 (P79)
 AX69662 (P53) AX69943 (P78)
 AX69944 (P78) AX69945 (P78)
 AX69977 (P101)

詳しくは
こちら



AX69945 N

バード
 ¥1,700 (税抜)
 12コ / 96コ
 H15 W9 D15
 (スチロール・ポリエステル・
 プラスチック)



AX69943 N

シロキツネ
 ¥1,380 (税抜)
 12コ / 96コ
 H10.5 W11 D11
 (スチロール・ポリエステル・
 プラスチック・フェザー)



AX69944 N

フクロウ
 ¥1,500 (税抜)
 12コ / 96コ
 H11 W9 D7
 (スチロール・ポリエステル・
 プラスチック・フェザー)



AX69534
ボールオーナメント
¥900(税抜)
12コ/144コ
L10.8 φ8.5
(プラスチック)

AX69535
ボールオーナメント
¥1,420(税抜)
6コ/72コ
L12.5 φ10
(プラスチック)

AX69539
ボールオーナメント
¥2,800(税抜)
4コ/12コ
L19 φ15
(プラスチック)

AX69537
ボールオーナメント
¥2,800(税抜)
4コ/12コ
L19 φ15
(プラスチック)

AX69608
ファーボールオーナメント
¥1,000(税抜)
12コ/72コ
L18 φ11
(ポリエステル・スチロール)

AX69522
ファーボールオーナメント
¥780(税抜)
12コ/144コ
L18 φ11
(ポリエステル・スチロール)



AX60067 [㊦]
ボールオーナメント
¥980(税抜)
6コ/72コ
L10.5 φ10
(スチロール)

AX69536
ボールオーナメント
¥1,420(税抜)
6コ/72コ
L12.5 φ10
(プラスチック)

AX69531
ボールオーナメント
¥760(税抜)
6コ/60コ
L15 φ13
(プラスチック)

AX69104
アイスボールオーナメント
¥1,000(税抜)
6コ/96コ
φ13
(スチロール)

AX69837 [㊦] [㊧]
ハンギングボール
¥1,220(税抜)
6コ/36コ・2色
φ10
(プラスチック・スチロール)



AX69884
ツリーオーナメント
¥1,980(税抜)
1コ/24コ
H20 W9.5
(ガラス)

AX69885
ツリーオーナメント
¥1,980(税抜)
1コ/24コ
H20 W9
(ガラス)

AX69886
ツリーオーナメント
¥2,100(税抜)
1コ/20コ
H25.5 W10
(ガラス)

AX69882
ツリーオーナメント(ライト付)
¥1,400(税抜)
1コ/48コ
H20 W8.5
(ガラス)
ボタン電池3コ使用(LR44)
(テスト用電池付)
※付属の電池は、動作確認用のため
寿命が短い場合があります。



使用材料
AX60026 (P72) AX60045 (P39) AX68468 (P99) AX69946 (P80)



AX69946 (N)
ボールオーナメント(1箱8コ入)
¥2,400/箱(税抜)
1箱/24箱・3色
L7.5 φ6.5
(プラスチック)
② レッド
②⑦ シャンペン
④⑩ ゴールド
(1コ当り 約¥300)



AX69947 (N)
ボールオーナメント(1箱6コ入)
¥2,640/箱(税抜)
1箱/24箱・4色
L9 φ8
(プラスチック)
② レッド
②⑦ シャンペン
④⑩ ゴールド
⑤⑩ シルバー
(1コ当り 約¥440)



AX69948 (N)
ボールオーナメント(1箱4コ入)
¥2,900/箱(税抜)
1箱/12箱・4色
L11 φ10
(プラスチック)
② レッド
②⑦ シャンペン
④⑩ ゴールド
⑤⑩ シルバー
(1コ当り 約¥725)





AX69982 ^(N)
 ボールオーナメント(1箱4コ入)
 ¥1,520/箱(税抜)
 1箱/24箱
 L11.5 φ10
 (プラスチック)
 (1コ当り 約¥380)



AX69983 ^(N)
 ボールオーナメント(1箱6コ入)
 ¥1,140/箱(税抜)
 1箱/48箱
 L9.5 φ8
 (プラスチック)
 (1コ当り 約¥190)



AX69980 ^(N)
 ボールオーナメント(1箱3コ入)
 ¥1,200/箱(税抜)
 1箱/24箱・2色
 L11 φ10
 (プラスチック)
 (1コ当り 約¥400)

② レッド
 ④④ ゴールド



AX69981 ^(N)
 ボールオーナメント(1箱4コ入)
 ¥1,600/箱(税抜)
 1箱/24箱
 L11.5 φ10
 (プラスチック)
 (1コ当り 約¥400)



AX69051
 ボールオーナメント(1箱6コ入)
 ¥1,440/箱(税抜)
 1箱/24箱・2色
 L9 W8
 (プラスチック)
 (1コ当り 約¥240)

④④ ゴールド
 ⑤①A グリーン



AX68982
 ボールオーナメント(1箱6コ入)
 ¥1,440/箱(税抜)
 12箱/36箱
 φ6
 (プラスチック)
 (1コ当り 約¥240)



AX68980
 ボールオーナメント(1箱6コ入)
 ¥1,260/箱(税抜)
 12箱/36箱
 φ7
 (プラスチック)
 (1コ当り 約¥210)



AX69798
 ボールオーナメント
 ¥600(税抜)
 12コ/72コ
 L11 φ10
 (プラスチック)



AX69799
 ボールオーナメント
 ¥600(税抜)
 12コ/72コ・3色
 L11 φ10
 (プラスチック)

③K ピンクゴールド
 ④④ ゴールド
 ⑤⑤ シルバー



AX69386
 ボールオーナメント
 ¥540(税抜)
 12コ/72コ
 L11 φ10
 (ポリエチレン)



AX68849
 ボールオーナメント
 ¥1,220(税抜)
 6コ/24コ
 L22 W15
 (プラスチック)



AX68850
 ボールオーナメント
 ¥2,760(税抜)
 4コ/12コ
 L22 W20
 (プラスチック)



AX69542
 ボールオーナメント
 ¥2,760(税抜)
 4コ/12コ
 L23 φ20
 (プラスチック)



AX69527
 アカサスボールオーナメント
 ¥1,120(税抜)
 12コ/72コ
 L17 φ8.5
 (レジン)



AX69120
 ボールオーナメント
 ¥720(税抜)
 12コ/72コ・1色
 L9 W8
 (スチロール)
 ⑨ ブルー



AX69119
 ボールオーナメント
 ¥500(税抜)
 12コ/144コ
 L9 W8
 (スチロール)



AX69387
 ビーズボールオーナメント
 ¥600(税抜)
 12コ/144コ
 L10 φ9
 (スチロール)



AX69523
 ベリーハンギングオーナメント
 ¥800(税抜)
 12コ/240コ
 L22 W15 φ8.2
 (ポリエチレン・スチロール・自然素材)



AX69605
 ボールオーナメント
 ¥1,540(税抜)
 4コ/48コ
 L20 φ9
 (ポリエステル・プラスチック)



AX69642
 ボールオーナメント
 ¥1,700(税抜)
 6コ/72コ
 L10.5 φ10
 (スチロール・ポリエステル)



AX60087 ^㉒
ベルオーナメント
¥980(税抜)
6コ/72コ
L36 ベルH5 φ4.8
(メタル・麻)



AX60064 ^㉒
ボールオーナメント
¥980(税抜)
12コ/144コ・2色
φ8
(スチロール・雲母)



^㉒B ライトブラウン
^㉓S セージグリーン



AX69525
グリッターボールオーナメント
¥880(税抜)
12コ/144コ
L18 φ8.5
(ポリエステル・スチロール・自然素材)



AX69604
ボールオーナメント
¥1,540(税抜)
4コ/48コ
L18 φ9
(ポリエステル・プラスチック)



AX69782
ボールオーナメント
¥1,160(税抜)
12コ/144コ
L15 φ8
(スチロール)



AX69783
ボールオーナメント
¥1,180(税抜)
6コ/72コ
L17 φ9.5
(スチロール)



AX69801
ボールオーナメント
¥1,360(税抜)
6コ/72コ・1色
L18 φ10
(ポリエステル・スチロール)
^㉑ アイボリー



AX69802
ボールオーナメント
¥1,340(税抜)
6コ/72コ
L16 W10
(ポリエステル・スチロール)



AX69057
ギフトボックスオーナメント
¥480(税抜)
24コ/384コ
L10 W5.5 D3.3
(ポリエステル・スチロール)



AX69059
ギフトボックスオーナメント
¥880(税抜)
12コ/192コ
L7 W11 D7.5
(ポリエステル・スチロール)

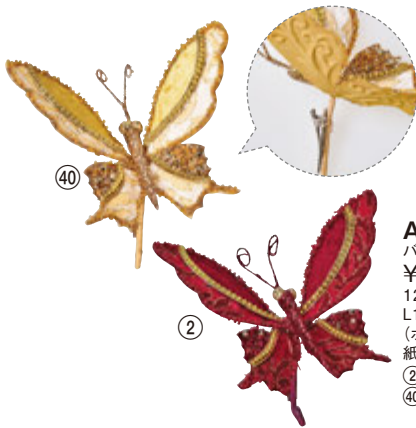

AX69780
バタフライクリップ
¥980(税抜)
12コ/144コ・2色
L13.5 W13.5
(ポリエステル・プラスチック・紙テープ・メタル)
^㉒ レッド
^㉑ ゴールド



AX69610
ジェスターシューズオーナメント
¥1,300(税抜)
12コ/72コ
L16 W8 D8
(ポリエステル・プラスチック・メタル)



AX69638
宝箱オーナメント
¥1,460(税抜)
8コ/48コ
L20 宝箱13×8.5×9.5
(ポリエステル・ペーパー)



AX69165
フラワーオーナメント
¥920(税抜)
12コ/288コ
L20 W14
(ペーパー・ウッド)



AX69164
フラワーオーナメント
¥860(税抜)
12コ/288コ
L15 W12
(ペーパー・ウッド)



AX69717
ボールピック
¥600(税抜)
24本/288本
L35 ボール:φ5
(スチロール・ワイヤー・紙テープ)



AX69714
キャンディピック
¥360(税抜)
24本/432本
L34 キャンディ:2~16
(ポリエステル・ワイヤー・紙テープ)



AX69373
 ハイドランジアパンチ(1束3本)
 ¥820/束(税抜)
 12束/144束・2色
 L27 φ16 房11
 (ポリエステル・ポリエチレン)
 ⑱A アクアブルー
 ⑵A グリーン



AX69374
 ダリアパンチ(1束3本)
 ¥820/束(税抜)
 12束/144束・2色
 L25 φ15 花径11
 (ポリエステル・ポリエチレン)
 ⑱A アクアブルー
 ⑵A グリーン



AX69378
 ベリーピック
 ¥380(税抜)
 12本/288本・2色
 L20 実0.7~1
 (ポリエステル・スチロール)
 ④ ゴールド
 ⑵A グリーン



AX69377
 ベリーピック
 ¥380(税抜)
 12本/288本
 L20 実0.7~1
 (ポリエステル・スチロール)



AX66952
 ベリーピック
 ¥300(税抜)
 36本/288本
 L20 実0.7~1
 (ポリエステル・スチロール)



AX68634
 ローズリーフピック
 ¥380(税抜)
 24本/288本・1色
 L30 葉径4~5
 (ポリエステル・ポリエチレン)
 ⑳ シャンペン



AX68759
 メーブルリーフスプレー
 (1袋4本入)
 ¥2,320/袋(税抜)
 6袋/60袋
 L68 葉径24
 (ポリエチレン)
 (1本当り約¥580)



AX69394 ⑳ シャンペン
 ④ ゴールド
 ファーンピック(1袋6本入)
 ¥600/袋(税抜)
 12袋/120袋・2色
 L18 W15
 (ポリエチレン)
 (1本当り約¥100)



AX68954
 バインコーンピック(1袋6本入)
 ¥1,440/袋(税抜)
 4袋/96袋
 L19 実8
 (プラスチック)
 (1本当り約¥240)



AX68665
 ビーズリーフピック
 ¥440(税抜)
 24本/288本・1色
 L28 実1
 (ポリエチレン)
 ① ホワイト



AX68419
 リーフピック
 ¥460(税抜)
 24本/288本
 L28 葉径1~2
 (ポリエチレン)



AX68941
 ユーカリ
 ¥560(税抜)
 24本/480本・1色
 L27 葉径0.8~2.5
 (ポリエチレン)
 ⑳B シルバーブラック



AX69007
 ツイッグベース
 ¥1,800(税抜)
 12コ/96コ・1色
 H26 φ8~30
 (ポリエチレン)
 ⑳B シルバーブラック



AX69334
 ウイングスプレー
 ¥1,300(税抜)
 6本/36本
 L56 W38
 (メタル)



AX69404
 グリッターサイプレス
 ブッシュ
 ¥720(税抜)
 12本/192本
 L41 W20
 (ポリエチレン)



AX69402
 シルバーサイプレス
 ブッシュ
 ¥720(税抜)
 12本/192本
 L40 W20
 (ポリエチレン)



AX69281
 ボックスウッドブッシュ
 ¥480(税抜)
 24本/432本
 L35 W15
 (ポリエチレン)



AX69036
 リーフブッシュ
 ¥540(税抜)
 24本/288本・1色
 L36 穂10
 (ポリエチレン)
 ⑳G グリーンゴールド

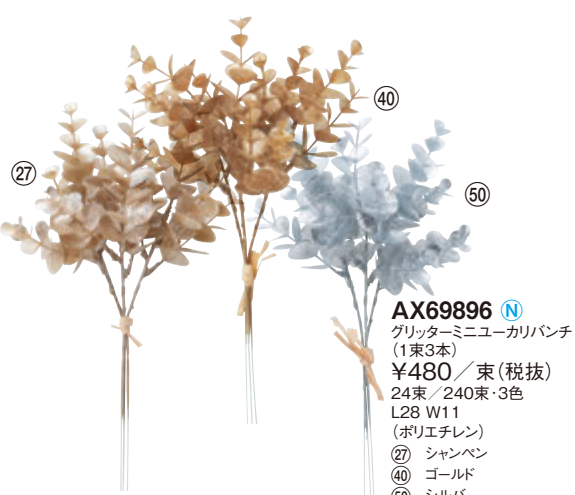

AX69896 **N**
 グリッターミニユーカリパンチ
 (1束3本)
 ¥480/束(税抜)
 24束/240束・3色
 L28 W11
 (ポリエチレン)
 ②7 シャンペン
 ④0 ゴールド
 ⑤0 シルバー



AX60082 **N**
 ミニユーカリパンチ
 (1束3本)
 ¥420/束(税抜)
 24束/336束・2色
 L28 W11
 (ポリエチレン)
 ②7 シャンペン
 ④0 ゴールド



AX69898 **N**
 グリッターサイプレスパンチ
 (1束3本)
 ¥540/束(税抜)
 24束/240束・2色
 L33 W12
 (ポリエチレン)
 ②7 シャンペン
 ④0 ゴールド



AX69894 **N**
 グリッターサイプレスパンチ
 (1束3本)
 ¥360/束(税抜)
 24束/240束・2色
 L32 W12
 (ポリエチレン)
 ②7 シャンペン
 ④0 ゴールド

詳しくは
こちら



使用材料
 AX60039(P40) AX60072(P49) AX69895(P84) AX69898(P84) AX69899(P86) ※ベースは参考商品です。

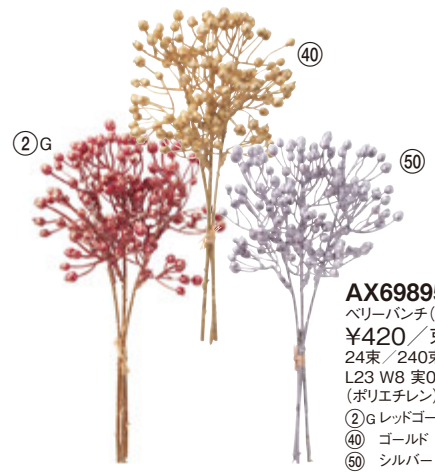

AX69895 **N**
 ベリーパンチ(1束3本)
 ¥420/束(税抜)
 24束/240束・3色
 L23 W8 実0.6~0.8
 (ポリエチレン)
 ②G レッドゴールド
 ④0 ゴールド
 ⑤0 シルバー

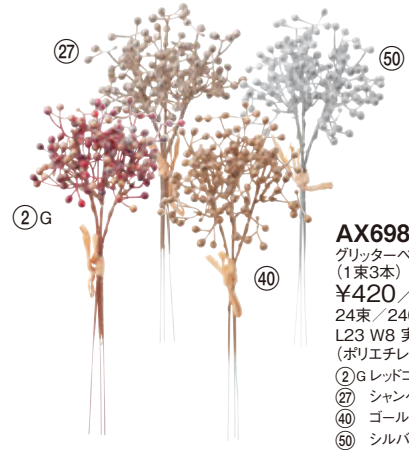

AX69897 **N**
 グリッターベリースプレー
 (1束3本)
 ¥420/束(税抜)
 24束/240束・4色
 L23 W8 実0.3~0.5
 (ポリエチレン)
 ②G レッドゴールド
 ②7 シャンペン
 ④0 ゴールド
 ⑤0 シルバー

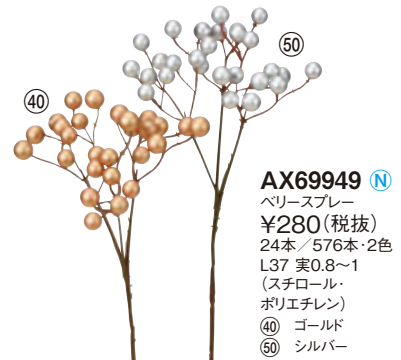

AX69949 **N**
 ベリースプレー
 ¥280(税抜)
 24本/576本・2色
 L37 実0.8~1
 (スチロール・
 ポリエチレン)
 ④0 ゴールド
 ⑤0 シルバー



AX69823
ベリーパンチ(1束3本)
¥440/束(税抜)
24束/576束
L26 W10
(ポリエステル・ポリエチレン)



AX69656 ②⑦ シャンペン ④⑩ ゴールド
ベリーパンチ(1束3本)
¥660/束(税抜)
24束/576束・2色
L24 W14
(ポリエチレン)



AX69661
ベリーピックパンチ
(1束3本)
¥840/束(税抜)
12束/288束
L35 W11 実0.5
(ポリエチレン・スチロール)



AX69691
ベリーピック
¥720(税抜)
12本/144本・2色
L38 実0.2~0.7
(ポリエチレン・
スチロール)
③① パール
⑤⑩A ピューター



AX69658
ベリースプレー
¥760(税抜)
12本/192本
L56 実0.4
(ポリエチレン・
スチロール)



AX69690
ベリースプレー
¥720(税抜)
12本/144本
L50 房4 実0.4~0.6
(ポリエチレン)



AX69692
ベリースプレー
¥1,260(税抜)
12本/120本
L77 房2~3.5
実0.4~0.6
(ポリエチレン)



AX69382
ベリースプレー
¥1,280(税抜)
12本/120本・1色
L77 W25
(ポリエチレン)
⑳F ブラウンゴールド



AX69411
スノーベリースプレー
¥880(税抜)
12本/216本・1色
L66 W16
(ポリエチレン)
⑨N ネイビーブルー

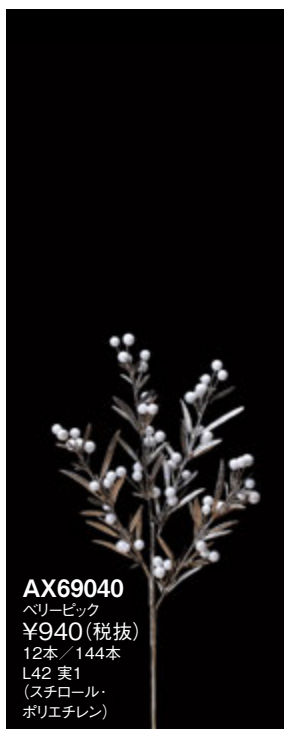

AX69040
ベリーピック
¥940(税抜)
12本/144本
L42 実1
(スチロール・
ポリエチレン)



AX68823
ベリースプレー
¥840(税抜)
12本/144本・1色
L45 実0.8~1.0
(ポリエチレン・
スチロール)
③③G グリーンゴールド



AX69399
ベリースプレー
¥840(税抜)
12本/144本・2色
L60 実0.5~0.7
(ポリエチレン・ペーパー)
⑳F ブラウンゴールド
⑳V ブラウンシルバー

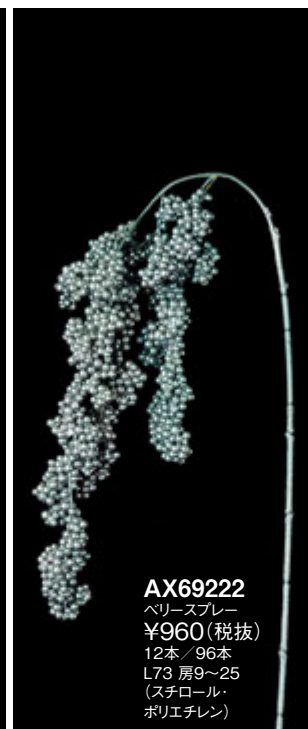

AX69222
ベリースプレー
¥960(税抜)
12本/96本
L73 房9~25
(スチロール・
ポリエチレン)



AX69979 [Ⓝ]
 ミックスベリーピック
 ¥1,100(税抜)
 12本/72本
 L36 W22
 (ポリエチレン・
 スチロール・自然素材)



AX69899 [Ⓝ]
 ミックスリーフピック
 ¥740(税抜)
 24本/288本
 L30 W13
 (ポリエチレン・
 スチロール)



AX69900 [Ⓝ]
 ミックスリーフピック
 ¥1,080(税抜)
 12本/144本
 L44 W15
 (ポリエチレン・
 スチロール)



AX69902 [Ⓝ]
 ミックスリーフスプレー
 ¥1,200(税抜)
 12本/144本
 L58 W18
 (ポリエチレン・
 スチロール)

④0



⑤0



AX69901 [Ⓝ]
 ミックスリーフスプレー
 ¥1,200(税抜)
 12本/144本・2色
 L58 W13
 (ポリエチレン・スチロール)
 ④0 ゴールド
 ⑤0 シルバー

③K



⑤0



AX69756
 グリッターユーカリ
 ¥940(税抜)
 12本/144本・2色
 L60 葉径1~3.5
 (ポリエステル・ポリエチレン)
 ③K ピンクゴールド
 ⑤0 シルバー

詳しくは
 こちら



使用材料
 A-16880(P40) A-43694(No.246・P7)
 AX60046(P40) AX69733(P98)
 AX69900(P86) AX69901(P86)
 AX69946(P80) AX69983(P81)



AX68820

アザレア
¥2,860(税抜)
6本 / 48本・2色
L67 花径6~9
(ポリエステル・ポリエチレン)
㉗ シャンペン
㉘ ゴールド



AX69381

アザミ×3
¥1,200
(税抜)
12本 / 144本
L73 花径3.5~5
(ポリエステル・ポリエチレン)



AX69208

ハンギングミルクブッシュ
¥1,100(税抜)
12本 / 120本
L128 W15
(ポリエチレン)

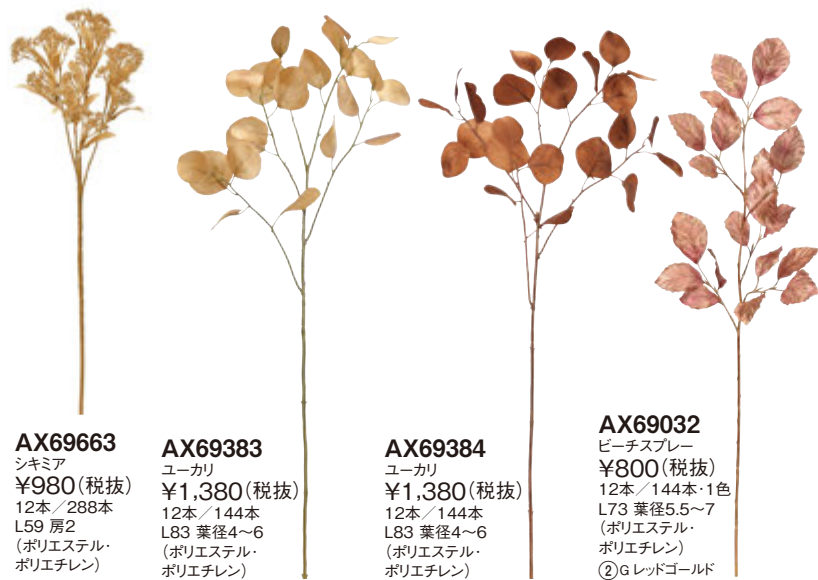

AX69663

シキミア
¥980(税抜)
12本 / 288本
L59 房2
(ポリエステル・ポリエチレン)

AX69383

ユーカリ
¥1,380(税抜)
12本 / 144本
L83 葉径4~6
(ポリエステル・ポリエチレン)

AX69384

ユーカリ
¥1,380(税抜)
12本 / 144本
L83 葉径4~6
(ポリエステル・ポリエチレン)

AX69032

ピーチスプレー
¥800(税抜)
12本 / 144本・1色
L73 葉径5.5~7
(ポリエステル・ポリエチレン)
㉚ レッドゴールド



AX69390

アスパラガスファーン
¥1,580(税抜)
12本 / 120本
L103 W25
(ポリエチレン)

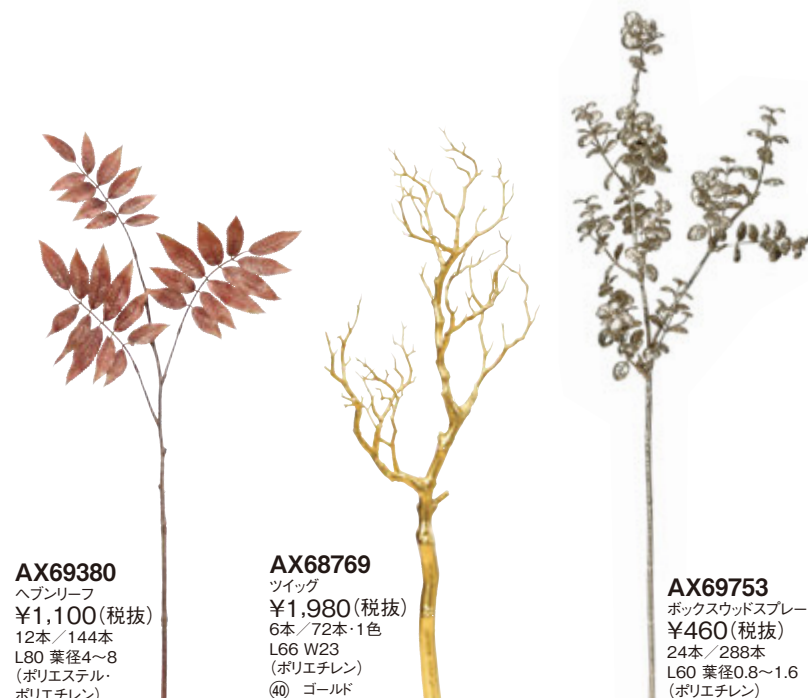

AX69380

ヘブンリーフ
¥1,100(税抜)
12本 / 144本
L80 葉径4~8
(ポリエステル・ポリエチレン)

AX68769

ツイッグ
¥1,980(税抜)
6本 / 72本・1色
L66 W23
(ポリエチレン)
㉘ ゴールド

AX69753

ボックスウッズスプレー
¥460(税抜)
24本 / 288本
L60 葉径0.8~1.6
(ポリエチレン)



AX69391

アスパラガスファーンガーランド
¥1,680(税抜)
12本 / 120本
L128 W12
(ポリエチレン)



詳しくは
こちら



使用材料

A-15741 (P37) A-43828 (P24) A-43830 (P24) AX60002 (P58)
AX69921 (P51) AX69929 (P88) AX69930 (P88) AX69931 (P88) AX69950 (P97)



⑤1 A

③0

AX69929 (N)

バインコンオーナメント
¥760 (税抜)
12コ / 144コ・2色
L19 W6.5
(自然素材・スチロール・
ポリエステル)
③0 オレンジ
⑤1 A グリーン

AX69870

ミニハンギングリース
¥380 (税抜)
24コ / 288コ
L20 φ11 D3
(ポリエチレン・
スチロール・自然素材)

AX69931 (N)

ハンギングリース
¥880 (税抜)
18コ / 144コ
W11
(ポリエチレン・ポリエステル)

AX69930 (N)

ハンギングリース
¥880 (税抜)
18コ / 144コ
W11
(ポリエチレン・ポリエステル)



AX69849
ミックスピック
¥240 (税抜)
36本 / 648本
L25 W12
(ポリエチレン・スチロール・
ウッド・自然素材)



AX69850
ミックスピック
¥260 (税抜)
36本 / 648本
L23 W8
(ポリエチレン・スチロール・
自然素材・紙テープ)



AX69869
ミックスミニパンチ
¥420 (税抜)
24束 / 288束
L22 W11
(ポリエチレン・
スチロール・自然素材)



AX69866
ミックスミニパンチ
¥380 (税抜)
24束 / 288束
L20 W12
(ポリエステル・ポリエチレン・
スチロール・自然素材)



AX69868
ミックスミニパンチ
¥380 (税抜)
24束 / 288束
L20 W10
(ポリエステル・ポリエチレン・
スチロール・自然素材)



AX69867
ミックスミニパンチ
¥380 (税抜)
24束 / 288束
L20 W10
(ポリエステル・ポリエチレン・
スチロール・自然素材)



AX69752
ベリーミックス
スワッグ
¥3,500(税抜)
1コ / 12コ
L52 W30
(ポリエステル・ポリエチレン・
スチロール・PVC・自然素材)



AX69673
ベリー&サイプレスバンドル
¥1,120 / 束(税抜)
12束 / 192束
L40 W20
(プラスチック・
スチロール・自然素材)



AX69749
リングオーナメント
¥1,000(税抜)
4コ / 32コ
外φ21 内φ16.5 D4.8
(スチロール)



A



B



A
詳しくは
こちら



B
詳しくは
こちら

使用材料
A: AX60055 (P38) AX69425 (P96)
AX69894 (P84) AX69897 (P84)
AX69932 (P89)
B: A-16921 (P41) AX60055 (P38)
AX69894 (P84) AX69897 (P84)
AX69898 (P84) AX69933 (P89)
AX69985 (P69)

AX69674
ホーリーガーランド
¥2,380(税抜)
6本 / 60本
L180 W15 実1
(ポリエステル・
ポリエチレン・スチロール)



AX69932 (N)
ハインミックスリーフピック
¥940(税抜)
6本 / 120本
L32 W18
(プラスチック・ポリエステル・
スチロール・自然素材)



AX69933 (N)
ハインミックスリーフブッシュ
¥1,380(税抜)
6本 / 96本
L40 W27
(プラスチック・ポリエステル・
スチロール・自然素材)



AX69466
スノーベリー・パインコーン
オーナメント
¥820(税抜)
12コ / 96コ
L24 W17
(ポリエチレン・
スチロール・自然素材)



AX69751
ホーリーアレンジメント
¥2,800(税抜)
1コ / 12コ
H28 W20
ベース: H13 φ9.5
(ポリエステル・ポリエチレン・
スチロール・PVC・自然素材)



使用材料
 A-15742(P37) AX60001(P69)
 AX60046(P40) AX60064(P82)
 AX69439(P95) AX69797(P91)
 AX69950(P97) AX69974(P91)
 AX69985(P69) AX69989(P69)



AX69731
 ミックスパインパンチ
 ¥3,400 / 束(税抜)
 12束 / 72束
 L80 W35
 (ポリエチレン)



AX69732
 ミックスパインパンチ
 ¥3,700 / 束(税抜)
 6束 / 48束
 L83 W35
 (ポリエチレン・
 プラスチック・自然素材)



AX69730
 ミックスパインコーンパンチ
 ¥3,200 / 束(税抜)
 6束 / 72束
 L85 W35
 (ポリエチレン)



AX69971 ^N
 ミックスパインピック
 ¥960(税抜)
 12本 / 144本
 L42 W23
 (ポリエチレン・
 ポリエステル・
 スチロール・自然素材)



AX69970 ^N
 パイン&ベリーピック
 ¥1,080(税抜)
 12本 / 96本
 L35 W17
 (ポリエチレン・スチロール)



AX69973 ^N
 ミックスパインスワッグ
 ¥5,600(税抜)
 2本 / 20本
 L73 W27
 (PVC・ポリエチレン・
 ポリエステル・
 スチロール・自然素材)



AX69974 ^N
 ミックスパイン
 ティアドロップ
 ¥5,800(税抜)
 2本 / 16本
 L80 W35
 (PVC・ポリエチレン・
 ポリエステル・
 スチロール・自然素材)



AX69972 ^N
 ミックスパインスプレー
 ¥1,980(税抜)
 12本 / 120本
 L70 W30
 (ポリエステル・
 ポリエチレン・
 スチロール・自然素材)



AX69694
 ミックスパンチ
 ¥1,420 / 束(税抜)
 12束 / 144束
 L42 W25 実0.8~1
 (ポリエステル・ポリエチレン)



AX69665
 ミックスパインピック
 ¥1,500(税抜)
 12本 / 72本
 L50 W30
 (ポリエステル・ポリエチレン・
 スチロール・自然素材)



AX69795
 ミックスパンチ
 ¥1,280 / 束(税抜)
 6束 / 48束
 L30 W18
 (ポリエステル・ポリエチレン)



AX69796
 ミックスパンチ
 ¥1,940 / 束(税抜)
 6束 / 48束
 L48 W25
 (ポリエチレン・スチロール)



AX69797
 ミックスパンチ
 ¥2,180 / 束(税抜)
 6束 / 48束
 L44 W25
 (ポリエステル・
 ポリエチレン・スチロール)

AX69978 ^N
 ミックスパインガーランド
 ¥8,900(税抜)
 4本 / 12本
 L150 W25
 (PVC・ポリエチレン・
 ポリエステル・
 スチロール・自然素材)



AX69951 
 スノーパインスワッグ
 ¥1,200(税抜)
 12コ/192コ
 L34 W22
 (ポリエチレン)



AX69952 
 スノーパインスワッグ
 ¥1,600(税抜)
 12コ/192コ
 L41 W23
 (ポリエチレン)



詳しくは
 はこちら

使用材料
 A-43779(P26) AX60015(P75)
 AX60046(P40) AX60072(P49)
 AX69693(P55) AX69698(P76)
 AX69952(P92) AX69955(P51)



AX62231
 パインスプレー(ラメ付)
 ¥3,400(税抜)
 6本/36本
 L57 W23
 (ポリエチレン)



AX67979
 シーダースプレー
 ¥1,240(税抜)
 12本/192本
 L58 W20
 (ポリエチレン)



AX69936 
 スノーパイン&ブルーベリーブッシュ
 (1束3本)
 ¥1,580/束(税抜)
 12束/96束
 L25 W21
 (ポリエチレン・スチロール)



AX69940 
 スノーパイン&
 ブルーベリーガーランド
 ¥8,300(税抜)
 2本/16本
 L128 W13
 (ポリエチレン・スチロール)



AX69939 (N)
ミックスパインガーランド
¥6,400 (税抜)
2本 / 12本
L180 W18
(ポリエチレン・自然素材)



AX69975 (N)
ミックスシーダーガーランド
¥7,400 (税抜)
2本 / 12本
L180 W16
(ポリエチレン・自然素材)



AX69938 (N)
ミックスパイン
ティアドロップ
¥5,000 (税抜)
2コ / 12コ
L72 W26
(ポリエチレン・自然素材)



AX69968 (N)
ミックスシーダー
ハンギングパイン
¥4,900 (税抜)
4本 / 16本
L80 W36
(ポリエチレン・自然素材)



AX69935 (N)
ミックスパインピック
¥840 (税抜)
12本 / 120本
L43 W27
(ポリエチレン・自然素材)



AX69967 (N)
ミックスシーダーブッシュ
¥1,940 (税抜)
6本 / 60本
L41 W22
(ポリエチレン・自然素材)



AX69448
サイプレススプレー
¥900 (税抜)
12本 / 192本
L66 W30 実0.8
(ポリエチレン)



AX69452
ハインズプレー
¥1,640 (税抜)
12本 / 72本
L73 W25 実2.7
(ポリエチレン)



AX68004 ⑤1A グリーン
 バインスプレー ⑥3G グレイグリーン
 ¥840(税抜)
 12本 / 192本・2色
 L55 W30 実2.5
 (ポリエチレン・自然素材)



AX60098 ㊦
 バインスプレー
 ¥720(税抜)
 24本 / 96本
 L68 W27
 (ポリエチレン)



AX69449
 バインスプレー
 ¥1,200(税抜)
 12本 / 120本
 L62 W22
 (ポリエチレン)



AX62436
 バインスプレー
 ¥1,060(税抜)
 12本 / 72本
 L45 W25 実3~6
 (ポリエチレン・自然素材)



AX69744
 バインスプレー
 ¥1,340(税抜)
 6本 / 120本
 L84 W26
 (ポリエチレン・自然素材)



AX68858
 バインスプレー
 ¥2,300(税抜)
 12本 / 60本
 L85 W30
 (ポリエチレン)



AX69787
 バインスプレー
 ¥1,980(税抜)
 12本 / 96本
 L48 W27
 (ポリエチレン・
 自然素材)



AX69742
 バインコーンスプレー
 ¥1,480(税抜)
 12本 / 96本・2色
 L56 W28
 (PVC・自然素材)
 ⑤1A グリーン
 ⑥3G グレイグリーン



AX69729
 バインコーンスプレー
 ¥1,360(税抜)
 12本 / 144本
 L67 W30
 (ポリエチレン)



AX69432
 ミスルトウピック
 ¥540(税抜)
 24本 / 288本
 L36 W18 実0.8~1.2
 (ポリエステル・
 スチロール・紙テープ)



AX69439
 ミスルトウ
 ¥1,020(税抜)
 12本 / 120本
 L63 W23
 葉径4~5.5 実0.8
 (ポリエステル・
 ポリエチレン)



AX69695
 ミスルトウトピアリー
 ¥1,620(税抜)
 12本 / 96本
 L65 ステム55 φ20
 (ポリエステル・
 ポリエチレン)



AX69304
 ハンギングバイン
 ¥780(税抜)
 12本 / 144本
 L80 W17
 (ポリエチレン)



AX69227
 ブルーノール
 バインブッシュ
 ¥3,500(税抜)
 6本 / 36本
 L90 W25
 (ポリエチレン)



AX69743
 サイプレススプレー
 ¥820(税抜)
 12本 / 144本・2色
 L53 W20
 (ポリエチレン)
 (51)A グリーン
 (51)D ダークグリーン



AX69728
 サイプレススプレー
 ¥1,140(税抜)
 12本 / 48本
 L66 W26
 (ポリエチレン)



AX69450
 シーダースプレー
 ¥1,380(税抜)
 12本 / 96本・2色
 L84 W30 実1.5
 (ポリエチレン・紙テープ)
 (51)A グリーン
 (53)S セージグリーン



AX69430
 ワイヤーツイッグピック
 ¥200(税抜)
 24本 / 288本
 L36 W15
 (紙テープ)

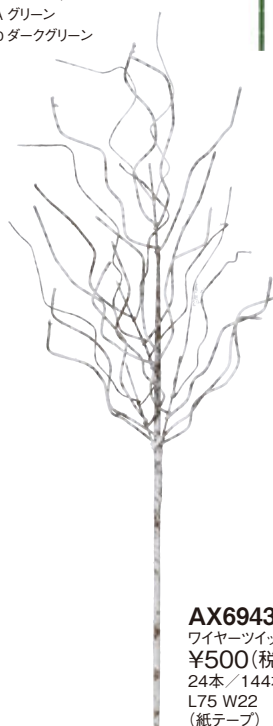

AX69431
 ワイヤーツイッグ
 ¥500(税抜)
 24本 / 144本
 L75 W22
 (紙テープ)



AX69513
 バインスプレー
 ¥1,980(税抜)
 6本 / 72本
 L138 ステム(枝まで)43
 房28~55
 (ポリエチレン)



AX69451
 バインスプレー
 ¥1,420(税抜)
 12本 / 144本
 L92 W30
 (ポリエチレン)



AX69425
グリッター・パインピック
¥420(税抜)
24本/720本
L30 W20 実0.7
(ポリエチレン)



AX69426
メタリックサイプレス
¥600(税抜)
24本/288本
L38 W18
(ポリエチレン・紙テープ)



AX69440
パインピック
¥760(税抜)
12本/240本
L23 W25 実2.7
(ポリエチレン)



AX69239
ミックスパインピック
¥660(税抜)
12本/144本
L30 W20
(ポリエチレン・自然素材)



AX69779
ジュニパーミックスピック(1箱8本入)
¥1,440/箱(税抜)
6箱/24箱
L19~22 W6~8
(PVC・紙テープ・自然素材)
(1本当り約¥180)



AX61908
サイプレスピック
¥480(税抜)
24本/288本
L36 W12
(ポリエチレン)



AX69441
ミックスパインピック
¥820(税抜)
12本/240本
L34 W24 実2.7
(ポリエチレン)



AX69725
パインピック
¥540(税抜)
24本/288本
L38 W15
(ポリエチレン)



AX68766
パインスプレー
¥740(税抜)
12本/192本
L39 W20
(ポリエチレン)



AX69654
パインスプレー
¥320(税抜)
24本/576本
L30 W16
(ポリエチレン)



AX69792
パインスプレー
¥620(税抜)
24本/288本
L40 W25
(ポリエチレン)



AX69447
ミックスパイン
¥620(税抜)
24本/360本
L41 W20
(ポリエチレン)



AX69444
ミックスパインスプレー
¥820(税抜)
12本/240本
L42 W20 実2.7
(ポリエチレン)



AX69741
パインコーンスプレー
¥740(税抜)
24本/96本
L36 W20
(PVC・自然素材)



AX69653
ジュニパー
¥540(税抜)
24本/288本
L47 W16
(ポリエチレン)



AX69443
 バイン&ベリーパンチ
 ¥1,020(税抜)
 12本 / 144本・3色
 L25 W25 実0.4~0.6
 (ポリエチレン・スチロール)
 ⑤1A グリーン
 ⑤⑤ モーブ
 ⑨⑨ ネイビーブラック

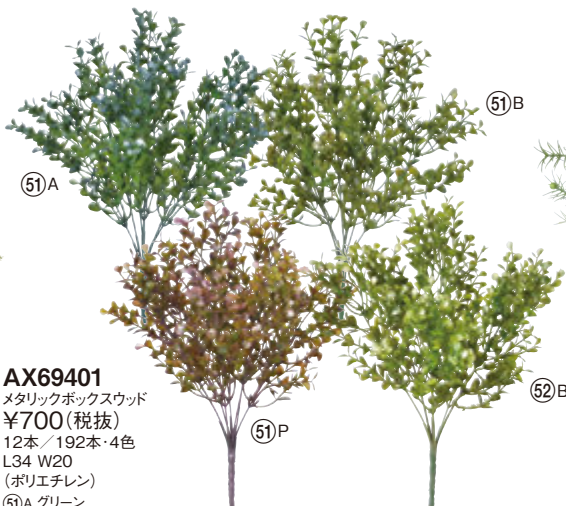

AX69401
 メタリックボックスウッド
 ¥700(税抜)
 12本 / 192本・4色
 L34 W20
 (ポリエチレン)
 ⑤1A グリーン
 ⑤1B グリーンライトブラウン
 ⑤1P グリーンピンク
 ⑤2B ライトグリーン



AX69516
 グラスブッシュ
 ¥480(税抜)
 12本 / 288本
 L34 W22
 (ポリエチレン)



AX64845
 シーダースプレー
 ¥1,100(税抜)
 12本 / 96本
 L48 W25
 (ポリエチレン)



AX69437
 ユーカリミックスブッシュ
 ¥1,980(税抜)
 6本 / 72本
 L52 W28
 (ポリエステル・
 ポリエチレン・紙テープ)



AX69735
 ユーカリミックスブッシュ
 ¥2,200(税抜)
 6本 / 72本
 L40 W30
 (ポリエステル・ポリエチレン)



AX69435
 ユーカリミックスブッシュ
 ¥1,800(税抜)
 12本 / 72本
 L46 W25
 (ポリエステル・
 PVC・自然素材)



AX69434
 ユーカリミックスブッシュ
 ¥1,480(税抜)
 12本 / 120本
 L47 W24
 (ポリエステル・PVC・
 スチロール・自然素材)



AX69726
 ユーカリミックスピック
 ¥980(税抜)
 12本 / 72本
 L48 W22
 (ポリエステル・ポリエチレン・
 紙テープ・自然素材)



AX69512
 マグノリアリーフスプレー
 ¥1,660(税抜)
 4本 / 72本
 L70 W25
 (ポリエステル・ポリエチレン・
 自然素材・紙テープ)



AX69292
 ミックスリーフブッシュ
 ¥2,360(税抜)
 6本 / 72本
 L50 W35 実0.5~0.7
 (ポリエステル・
 ポリエチレン・スチロール)



AX69950 N
 バインピックパンチ(1束3本)
 ¥1,040 / 束(税抜)
 12束 / 144束
 L43 W22
 (ポリエチレン)



AX69241
 ミックスホーリーリーフパンチ
 ¥2,600 / 束(税抜)
 6束 / 24束
 L55 W30 実0.8~1
 (ポリエチレン・
 ポリエステル・自然素材)



AX69456
ユーカリミックススワッグ
¥7,980(税抜)
2コ/18コ
L75 W30
(ポリエステル・PVC・
スチロール・自然素材)



AX69736
ユーカリミックススワッグ
¥4,800(税抜)
4コ/24コ
L70 W26
(ポリエステル・ポリエチレン)



AX69872
ミックスリーフ
ティアドロップ
¥5,600(税抜)
3本/18本
L90 W24
(ポリエチレン・
スチロール・自然素材)



AX69871
ミックスリーフティアドロップ
¥4,400(税抜)
4本/24本
L70 W24
(ポリエチレン・
スチロール・自然素材)



AX69738
ユーカリミックススワッグ
¥4,600(税抜)
2コ/12コ
L60 W30
(ポリエステル・ポリエチレン・
自然素材・紙テープ)



AX69457
ハンギングスワッグ
¥4,400(税抜)
4コ/24コ
L116 W30 房15~70
(ポリエチレン・自然素材)



AX69459
シーダーハンギングリース
¥6,000(税抜)
4コ/24コ
L100 φ33 房15~60
(ポリエチレン・自然素材)



AX69458
ハンギングリース
¥9,700(税抜)
2コ/12コ
L130 φ38 房15~80
(ポリエチレン・自然素材)



AX69733
シーダースワッグ
¥4,800(税抜)
4コ/24コ
L95 W40
(ポリエチレン)



AX69469
スノーパインスワッグ
¥5,800(税抜)
4コ/16コ
L76 W40
(PVC・自然素材)



AX69244
ミックスリーフスワッグ
¥5,980(税抜)
4コ/16コ
L70 W30
(ポリエチレン・自然素材)



AX69245
ミックスリーフスワッグ
¥5,700(税抜)
4コ/16コ
L73 W50
(ポリエチレン・自然素材)



AX69454
ユーカリミックススワッグ
¥6,000(税抜)
6コ/24コ
L80 W45
(ポリエチレン・紙テープ)



AX69514
マグノリアリーフ
スワッグ
¥4,800(税抜)
2コ/16コ
L65 W36
(ポリエチレン・自然素材)



AX68468
ベリー&パインコーンスワッグ
¥8,700(税抜)
1コ/6コ
L63 フェザー18~43
(ポリエチレン・自然素材)



AX67765
パインスワッグ
¥3,800(税抜)
6コ/48コ
L60 W40 実2.5~5
(ポリエチレン・自然素材・メタル)



AX69243
ミックスパイン&
ホーリースワッグ
¥2,960(税抜)
6コ/24コ
L50 W30
(ポリエチレン・ポリエチレン・自然素材)



AX69786
パインスワッグ
¥1,980(税抜)
6コ/72コ
L48 W22
(ポリエチレン・ペーパー)



AX69788
パインスワッグ
¥3,500(税抜)
6コ/36コ
L65 W37
(ポリエチレン・ペーパー)



AX69248
ミックスパインスワッグ
¥8,500(税抜)
2コ/6コ
L95 W40
(ポリエチレン・PVC・自然素材)



AX69247
ミックスパインスワッグ
¥8,200(税抜)
2コ/6コ
L105 W40
(ポリエチレン・PVC・自然素材)



AX69246
ミックスパインスワッグ
¥6,500(税抜)
2コ/6コ
L100 W35
(ポリエチレン・PVC)



AX69249
ミックスパインスワッグ
¥8,700(税抜)
1コ/2コ
L80 W45
(ポリエチレン・自然素材)



AX66218
ユーカリバインドロップスワッグ
¥7,500(税抜)
1コ/8コ
L90 W30
(ポリエチレン・ポリエチレン)

A

Christmas tree & Garland

華やかなクリスマスディスプレイは印象的にお客様を迎え入れます。
ツリーの足元にはたくさんのプレゼントを用意して。
楽しいパーティーの演出には欠かせないアイテムです。

B

使用材料

A:AX60047 (P39) AX60051 (P46)
AX60054 (P39) AX60059 (P46)
AX60066 (P46) AX60072 (P49)
AX69896 (P84) AX69912 (P52)
AX69914 (P43) AX69919 (P43)
AX69920 (P44) AX69923 (P51)
AX69939 (P93) AX69942 (P52)
AX69947 (P80) AX69948 (P80)
AX69975 (P93) AX69976 (P101)
AX69980 (P81) AX69982 (P81)
AX69983 (P81) AX69990 (P58)
AX69993 (P60) AX69994 (P60)
B:P46参照

A
詳しくは
こちら





AX68852
ミニリーフリース
¥820(税抜)
12コ / 192コ
φ20
(ポリエチレン)

AX69012
リース
¥4,800(税抜)
1コ / 12コ
φ60
(PVC)



AX69463
ミックスパインリース
¥1,980(税抜)
6コ / 72コ
L40 φ30
(ポリエチレン・
自然素材)



AX69976 ^N
パイン&ベリーガーランド
¥8,300(税抜)
2本 / 16本
L180 W20
(ポリエチレン・スチロール)



AX69977 ^N
パイン&ベリーガーランド
¥8,600(税抜)
2本 / 16本
L190 W20
(ポリエチレン・スチロール)



AX69253
ミックスガーランド
¥8,000(税抜)
2本 / 6本
L180 W20
(ポリエステル・
ポリエチレン・自然素材)



AX68469
ミックスパインコーンガーランド
¥11,500(税抜)
2本 / 6本
L182 W20 実0.3~7
(ポリエチレン・
スチロール・自然素材)



AX69518
ミックスガーランド
¥12,000(税抜)
2本 / 12本
L180 W25
(ポリエステル・ポリエチレン・
スチロール・自然素材)



AX69256
 ミックスリーフリース
 ¥13,000(税抜)
 1コ/2コ
 φ60
 (ポリエステル・
 ポリエチレン・自然素材)



AX69257
 ミックスリーフリース
 ¥13,400(税抜)
 1コ/2コ
 φ60
 (ポリエステル・
 ポリエチレン・自然素材)



AX69937 [®]
 ベリー&リーフ
 プランチリース
 ¥6,900(税抜)
 1コ/12コ
 W57 土台φ45
 (ポリエステル・プラスチック・
 スチロール・自然素材)



AX69485
 バインミックスガーランド
 ¥13,000(税抜)
 2本/8本
 L180 W25
 (ポリエステル・
 ポリエチレン・自然素材)



AX69481
 ユーカリコットンミックスガーランド
 ¥6,400(税抜)
 4本/24本
 L180 W25
 (ポリエステル・PVC・
 スチロール・自然素材)



AX69737
 ユーカリミックスガーランド
 ¥7,200(税抜)
 2本/12本
 L180 W26
 (ポリエステル・ポリエチレン)



AX69740
 ユーカリミックスガーランド
 ¥7,100(税抜)
 2本/12本
 L180 W23
 (ポリエステル・ポリエチレン・
 自然素材・紙テープ)



AX69484
 ユーカリミックスガーランド
 ¥12,800(税抜)
 2本/8本
 L180 W25
 (ポリエステル・ポリエチレン)



AX69259
 ミックスバインガーランド
 ¥22,600(税抜)
 1本/カートン
 L180 W30
 (ポリエステル・
 ポリエチレン・自然素材)



AX69298
 ミックスリーフスワッグ
 ¥19,800(税抜)
 1本 / 4本
 L180 W60
 (ポリエステル・ポリエチレン)



AX69515
 シーダーツイッグガーランド
 ¥16,000(税抜)
 1本 / 6本
 L180 W30
 (ポリエチレン)



AX69254
 ミックスリーフガーランド
 ¥15,000(税抜)
 1本 / 2本
 L195 W25
 (ポリエステル・
 ポリエチレン・自然素材)



AX69734
 シーダーガーランド
 ¥8,200(税抜)
 2本 / 18本
 L180 W30
 (ポリエチレン)



AX69747
 パインコーンガーランド
 ¥5,700(税抜)
 6本 / 54本
 L180 W26
 (PVC・自然素材)



AX69517
 パインコーンガーランド
 ¥11,000(税抜)
 2本 / 12本
 L180 W30
 (ポリエチレン・自然素材)



AX69876
 スワッグ
 ¥2,600(税抜)
 1コ/24コ
 L120 W30
 (PVC)



AX69875
 スワッグ
 ¥1,560(税抜)
 1コ/36コ
 L60 W23
 (PVC)



AX69477
 バインガーランド
 ¥9,800(税抜)
 1本/12本
 L180 W20
 (ポリエチレン・自然素材)



AX69739
 バインコーンミックスガーランド
 ¥4,200(税抜)
 6本/36本
 L148 W25
 (ポリエステル・ポリエチレン・
 スチロール・自然素材・紙テープ)



AX69793
 バインガーランド
 ¥5,860(税抜)
 4本/24本
 L180 W22
 (ポリエチレン・自然素材)



AX69746
 ジュニパーリーフガーランド
 ¥4,900(税抜)
 6本/54本
 L180 W20
 (PVC・自然素材)



(5)A



(5)D

AX69745
 バインコーンガーランド
 ¥3,600(税抜)
 4本/24本・2色
 L180 W20
 (ポリエチレン・自然素材)
 (5)A グリーン
 (5)D ダークグリーン



AX65057
 バインガーランド
 ¥4,900(税抜)
 6本/18本
 L270 W24
 (PVC)



AX69475
 バインガーランド
 ¥5,300(税抜)
 6本/18本
 L180 W30
 (ポリエチレン・PVC)



AX68272
 バインガーランド
 ¥3,400(税抜)
 4本/16本
 L180 W23
 (PVC)



AX69176
 バインガーランド
 ¥5,000(税抜)
 2本/12本
 L185 W15
 (ポリエチレン)



AX69472
 バインガーランド
 ¥4,600(税抜)
 2本/12本
 L190 W18
 (ポリエチレン)



AX69175
 ミックスバインガーランド
 ¥5,000(税抜)
 2本/16本
 L195 W15
 (ポリエチレン・自然素材)



AX69178
 ミックスバインガーランド
 ¥8,400(税抜)
 1本/6本
 L200 W20
 (ポリエチレン・自然素材)



AX69174
 ミックスバインガーランド
 ¥5,000(税抜)
 2本/16本
 L195 W15
 (ポリエチレン・自然素材)



AX66243
 バインガーランド
 ¥4,300(税抜)
 6本/48本
 L170 W11 実2~5
 (ポリエチレン・自然素材)



AX69476
 バインガーランド
 ¥5,800(税抜)
 6本/18本
 L180 W30
 (ポリエチレン・
 PVC・自然素材)



AX68007
 バインガーランド
 ¥4,400(税抜)
 6本/36本
 L180 W12 実2.2~5
 (ポリエチレン・自然素材)



AX69296
 バインガーランド
 ¥7,300(税抜)
 2本/16本
 L185 W20
 (ポリエチレン・自然素材)



AX67165
 ブルーノーブルバインガーランド
 ¥5,200(税抜)
 2本/36本
 L180 W18 実9~10
 (ポリエチレン・自然素材・メタル)



AX69479
 グリッターエンジェルバインガーランド
 ¥3,100(税抜)
 6本/72本
 L180 W15
 (ポリエチレン・スチロール)



A

B



A
詳しくは
こちら



B
詳しくは
こちら



使用材料
 A:AX60049(P38) AX60055(P38) AX60068(P44) AX60087(P82)
 AX60093(P108) AX69943(P78) AX69944(P78) AX69945(P78)
 AX69946(P80) AX69947(P80) AX69948(P80) AX69953(P51)
 AX69954(P49) AX69991(P57) AX69992(P60)
 B:A-34230(P7) A-34231(P7) AX60049(P38) AX60056(P45)
 AX60064(P82) AX60067(P79) AX60074(P45) AX60075(P45)
 AX60077(P45) AX60078(P45) AX60094(P109) AX69946(P80)
 AX69947(P80) AX69948(P80)



AX69492
モスバークコーン
¥3,200(税抜)
1コ/16コ
H46 φ15
(ポリエステル・自然素材)

AX69493
モスバークコーン
¥5,260(税抜)
1コ/8コ
H60 φ19
(ポリエステル・自然素材)



AX69969 ^N
ミックスミニツリー
¥1,900(税抜)
6コ/192コ
H24 W14
(ポリエチレン・
ポリエステル・
スチロール)



AX69490
ミニツリー(ポット付)
¥1,640(税抜)
1コ/24コ
H38 W20
ポット:H9 φ9.5
(ポリエチレン・
プリキーストーン)



AX68857
ミニバインツリー
(ポット付)
¥1,480(税抜)
6コ/60コ
H35 ポット:H7.5 φ8
(ポリエチレン・陶器・
スチロール)



AX69873
ミニツリー
¥2,980(税抜)
1コ/16コ
H48 W30
ポット:H9 φ10.5
(PVC・プラスチック)



AX69874
ミニツリー
¥3,300(税抜)
1コ/16コ
H60 W30
ポット:H9 φ10.5
(PVC・プラスチック)



AX08857
L.ミニツリー(プランター付)
¥2,980(税抜)
4本/48本
H50 W20
ポット:H8.5 W11.5
(PVC・ウッド)



AX67444
ミニポットツリー(M)
¥6,700(税抜)
2本/12本
H60 W23
ポットH10.5 φ12
(PVC・陶)



AX69893
L.コンテナツリー
¥35,000(税抜)
1本カードン
H190 W50 総重量8.5kg
コンテナ:H42×29×29
(PVC・ウッド)
幹は2分割になります。



AX69892
M.コンテナツリー
¥26,000(税抜)
1本カードン
H135 W50 総重量6kg
コンテナ:H38×25×25
(PVC・ウッド)
幹は2分割になります。



AX68746
コンテナツリー
パッケージ



AX68746
S.コンテナツリー
¥22,500(税抜)
1本カードン
H110 W45 総重量4.4kg
コンテナ:H29×20.5×20.5
(PVC・ウッド)
幹は2分割になります。



AX60093 ^N
 ミックスパインツリー
 ¥50,000(税抜)
 1本カートン
 H180 W105 総重量8.5kg
 スタンド:A36 B51 C17 D24
 (PVC・メタルスタンド)
 幹は3分割になります。



AX60096 ^N
 ミックスパインツリー
 ¥72,000(税抜)
 1本カートン
 H220 W130 総重量13.0kg
 スタンド:A43 B61 C18 D28
 (PVC・メタルスタンド)
 幹は3分割になります。

詳しくは
 こちら



使用材料
 A-16924(P41) AX60004(P58)
 AX60056(P45) AX60062(P43)
 AX60063(P43) AX60069(P49)
 AX60092(P110) AX69919(P59)
 AX69821(P59) AX69897(P84)
 AX69905(P43) AX69915(P43)
 AX69979(P86) AX69980(P81)
 AX69981(P81)



AX60090 (N)
 バインツリー
 ¥32,000(税抜)
 1本カートン
 H180 W95 総重量6.22kg
 スタンド:A36 B51 C17 D24
 (PVC・メタルスタンド)
 幹は3分割になります。



AX60095 (N)
 バインツリー
 ¥52,000(税抜)
 1本カートン
 H220 W125 総重量10.0kg
 スタンド:A36 B51 C17 D24
 (PVC・メタルスタンド)
 幹は3分割になります。



AX60091 (N)
 ミックスバインツリー
 ¥37,000(税抜)
 1本カートン
 H180 W100 総重量7.3kg
 スタンド:A36 B51 C17 D24
 (PVC・メタルスタンド)
 幹は3分割になります。



AX60094 (N)
 ミックスバインツリー
 ¥54,000(税抜)
 1本カートン
 H220 W120 総重量11.0kg
 スタンド:A36 B51 C17 D24
 (PVC・メタルスタンド)
 幹は3分割になります。



AX60089 ^N
 スリムパインツリー
 ¥29,800(税抜)
 1本カートン
 H180 W80 総重量4.2kg
 スタンド:A33 B46 C17 D24
 (PVC・メタルスタンド)
 幹は3分割になります。



AX60092 ^N
 スリムパインツリー
 ¥36,000(税抜)
 1本カートン
 H220 W90 総重量6.5kg
 スタンド:A36 B51 C17 D24
 (PVC・メタルスタンド)
 幹は3分割になります。



AX69022
 スリムパインツリー
 ¥30,000(税抜)
 1本カートン
 H210 W99 総重量6.6kg
 スタンド:A37 B51 C18 D28
 (PVC・メタルスタンド)
 幹は3分割になります。



AX69366
 パインツリー
 ¥20,000(税抜)
 1本カートン
 H165 W95 総重量5.6kg
 スタンド:A33 B46 C13 D23
 (PVC・メタルスタンド)
 幹は3分割になります。



AX69367
 パインツリー
 ¥28,000(税抜)
 1本カートン
 H198 W100 総重量9.2kg
 スタンド:A36 B51 C14.5 D25
 (PVC・メタルスタンド)
 幹は3分割になります。



AX69368
 パインツリー
 ¥48,000(税抜)
 1本カートン
 H225 W130 総重量12.5kg
 スタンド:A43 B61 C17 D32
 (PVC・メタルスタンド)
 幹は3分割になります。



AX68206
 ミックスバインスリムツリー(S)
 ¥37,000(税抜)
 1本カートン
 H215 W90 総重量7kg
 スタンド:A41 B57 C18 D26
 (PVC・ポリエチレン・
 メタルスタンド)
 幹は3分割になります。



AX69018
 ミックスバインスリムツリー
 ¥42,000(税抜)
 1本カートン
 H180 W75 総重量5.0kg
 スタンド:A30 B45 C18 D26
 (ポリエチレン・PVC・
 メタルスタンド)
 幹は3分割になります。

AX68366
 ミックスバインスリムツリー
 ¥36,000(税抜)
 1本カートン
 H213 W84 総重量4.9kg
 スタンド:A38 B52 C15 D26
 (PVC・ポリエチレン・
 メタルスタンド)
 幹は3分割になります。

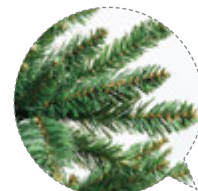

AX69364
 スリムバインツリー
 ¥28,000(税抜)
 1本カートン
 H240 W100 総重量7.9kg
 スタンド:A41 B56 C17 D30
 (PVC・メタルスタンド)
 幹は3分割になります。



AX69362
 スリムバインツリー
 ¥15,000(税抜)
 1本カートン
 H165 W75 総重量4.1kg
 スタンド:A33 B46 C13 D17
 (PVC・メタルスタンド)
 幹は3分割になります。



AX69363
 スリムバインツリー
 ¥20,000(税抜)
 1本カートン
 H200 W90 総重量6.3kg
 スタンド:A36 B51 C14 D17
 (PVC・メタルスタンド)
 幹は3分割になります。





AX69629
 バインツリー
 ¥39,000(税抜)
 1本カートン
 H185 W115 総重量6.65kg
 スタンド:A41 B56 C17 D30
 (ポリエチレン・メタルスタンド)
 幹は3分割になります。



AX69634
 バインツリー
 ¥56,000(税抜)
 1本カートン
 H210 W135 総重量9.25kg
 スタンド:A44 B61 C17 D25
 (ポリエチレン・メタルスタンド)
 幹は3分割になります。



AX69877
 ホワイトツリー
 ¥33,000(税抜)
 1本カートン
 H210 W130 総重量9.2kg
 スタンド:A36 B51 C16 D21
 (PVC・メタルスタンド)
 幹は3分割になります。



AX69361
 ブルーノーブルツリー
 ¥38,000(税抜)
 1本カートン
 H210 W95 総重量4.9kg
 スタンド:A36 B51 C16 D30
 (ポリエチレン・メタルスタンド)
 幹は3分割になります。



AX69623
 ミックスパインツリー
 ¥28,000(税抜)
 1本カートン
 H160 W100 総重量6.4kg
 スタンド:A29 B41 C14 D25
 (PVC・ポリエチレン・
 メタルスタンド)
 幹は2分割になります。



AX69628
 ミックスパインツリー
 ¥24,000(税抜)
 1本カートン
 H185 W110 総重量7.6kg
 スタンド:A36 B51 C14 D20
 (PVC・メタルスタンド)
 幹は3分割になります。



AX69624
 ミックスパインツリー
 ¥16,000(税抜)
 1本カートン
 H155 W90 総重量5.11kg
 スタンド:A28.5 B40
 C14 D23
 (PVC・メタルスタンド)
 幹は2分割になります。



AX69627
 ミックスパインツリー
 ¥24,000(税抜)
 1本カートン
 H180 W110 総重量7.75kg
 スタンド:A37 B51 C14 D19
 (PVC・メタルスタンド)
 幹は3分割になります。



AX69632
 ミックスパインツリー
 ¥33,000(税抜)
 1本カートン
 H210 W125 総重量10.3kg
 スタンド:A40 B46 C16 D20
 (PVC・メタルスタンド)
 幹は3分割になります。





マークの付いている商品は、別途運賃がかかります。P175をご確認下さい。



AX65353 別途運賃
 XLミックスパインツリー
 ¥124,000(税抜)
 1本カートン
 H280 W160 総重量27.2kg
 スタンド:A59 B82 C20 D38
 (PVC・メタルスタンド)
 幹は3分割になります。



AX65352 別途運賃
 LLミックスパインツリー
 ¥83,000(税抜)
 1本カートン
 H235 W135 総重量16.5kg
 スタンド:A43 B62 C18 D25
 (PVC・メタルスタンド)
 幹は3分割になります。



AX65351
 Lミックスパインツリー
 ¥65,000(税抜)
 1本カートン
 H220 W120 総重量13.6kg
 スタンド:A44.5 B62 C17.5 D29
 (PVC・メタルスタンド)
 幹は3分割になります。



AX65350
 Sミックスパインツリー
 ¥44,000(税抜)
 1本カートン
 H190 W90 総重量10kg
 スタンド:A38 B52 C17 D25
 (PVC・メタルスタンド)
 幹は3分割になります。

別途運賃

マークの付いている商品は、別途運賃がかかります。P175をご確認下さい。



AX69369
 バインツリー
 ¥68,000(税抜)
 1本カートン
 H270 W140
 総重量20.6kg
 スタンド:A41 B56.5
 C17 D30
 (PVC・メタルスタンド)
 幹は4分割になります。



AX68735
 ジャンボツリー
 ¥250,000(税抜)
 1本4コカートン
 H400 W220
 総重量55.0kg
 スタンド重量3.5kg
 スタンド:A112 B152
 C26 D45
 (PVC・メタルスタンド)
 幹は5分割になります。



AX65354
 ジャンボグリーンツリー
 ¥240,000(税抜)
 1本3コカートン
 H365 W200
 総重量44.2kg
 スタンド重量5.7kg
 スタンド:A121 B160
 C28 D48
 (PVC・メタルスタンド)
 幹は6分割になります。
 荷口は3個口になります。



AX65355
 ジャンボグリーンツリー
 ¥360,000(税抜)
 1本4コカートン
 H470 W230 総重量70kg
 スタンド重量6kg
 スタンド:A123 B163 C27 D50
 (PVC・メタルスタンド)
 幹は7分割になります。
 荷口は4個口になります。



ツリースタンド<サイズ表記>

A辺:横 B辺:対角線 C辺:高さ D辺:枝までの距離

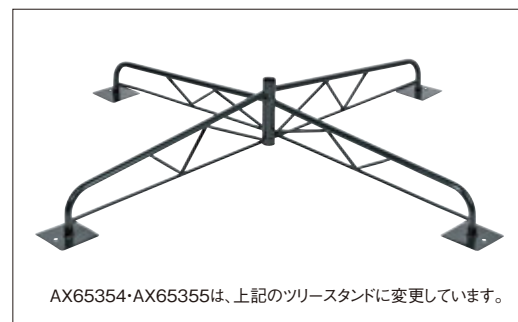
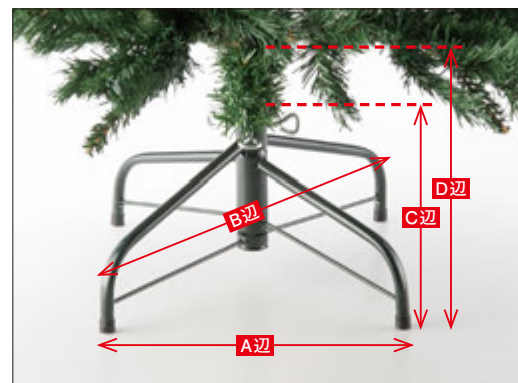

AX65354・AX65355は、上記のツリースタンドに変更しています。

New Year

SEASONS Floral Paradigm 2021-2022



深紅+Gold

深紅のベルベット素材のアマリリス、
マグノリアはゴールドのリーフや松の
緑と合わせて重厚な気品溢れるアレンジに。
和洋を問わず、華やかなお正月の雰囲気
演出できます。

詳しくは
こちら



使用材料

A-42986 (No.246・P245)
A-47929 (No.246・P29)
A-47932 (P17)
A-73353 (P117)
A-73373 (P117)
A-73374 (P117)
A-73375 (P116)
A-73376 (P116)
A-74503 (P138)
A-74558 (P117)
A-74571 (P138)
A-74592 (P123)
AX69920 (P44)
AX69950 (P97)

※ベースは参考商品です。

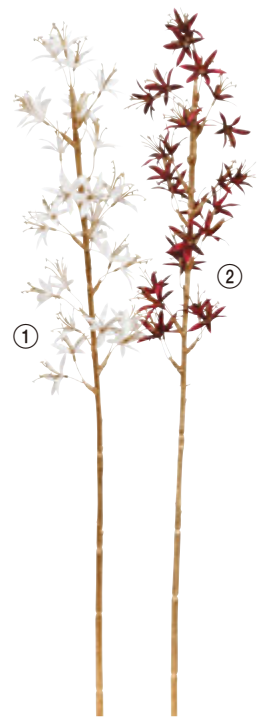

A-73375

フラワースプレー×28

¥1,200(税抜)

12本 / 144本・2色

L62 花径4

(ポリエステル・ポリエチレン)

① ホワイト

② レッド



A-73376

フラワースプレー×56

¥2,300(税抜)

12本 / 144本・2色

L101 花径4

(ポリエステル・

ポリエチレン)

① ホワイト

② レッド

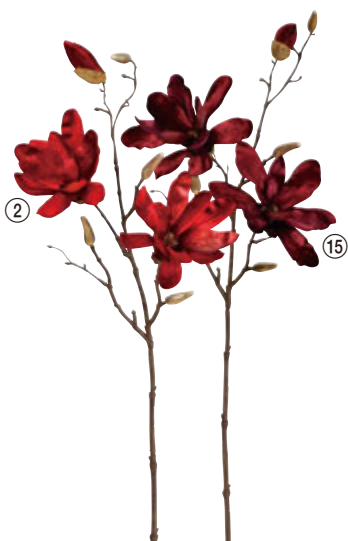

A-73373 N
 ベルベットマグノリア×2 つぼみ×1
 ¥1,400(税抜)
 12本/96本・2色
 L65 花径12
 (ポリエステル・ポリエチレン)
 ② レッド
 ⑮ バーガンディ



A-73374 N
 ベルベットアマリリス×3
 ¥2,700(税抜)
 6本/36本・1色
 L66 花径16
 (ポリエステル・ポリエチレン)
 ② レッド



A-73353
 ベルベットグロリオサ×4 つぼみ×1
 ¥1,280(税抜)
 12本/120本・2色
 L88 花径8~10
 (ポリエステル・ポリエチレン)
 ② レッド
 ⑳ ブラウン

A-73354
 ベルベットリリイ×2
 つぼみ×1
 ¥1,800(税抜)
 12本/60本・1色
 L82 花径15~18
 (ポリエステル・ポリエチレン)
 ② レッド



A-73355
 ベルベットプロッサム×13
 つぼみ×7
 ¥1,980(税抜)
 12本/72本・2色
 L93 花径2.5~4
 (ポリエステル・ポリエチレン)
 ① ホワイト
 ② レッド



A-74558
 ポプラ
 ¥1,040(税抜)
 12本/72本・2色
 L88 葉径3~6
 (ポリエステル・ポリエチレン)
 ② レッド
 ③ ピンク



A-74559
 グレーブリーフスプレー
 ¥1,340(税抜)
 12本/72本・2色
 L75 葉径3.5~12
 (ポリエステル・ポリエチレン)
 ② レッド
 ③ ピンク



A

B



使用材料
 A:A-34060(P119) A-72145(P148)
 A-73372(P119) A-74583(P125)
 A-74587(P124) A-74588(P128)
 AX69401(P97) AX69895(P84)
 B:A-34060(P119) A-34234(P146)
 A-72145(P148) A-73372(P119)
 A-74545(P127) A-74583(P125)
 A-74587(P124) A-74588(P128)
 AX69401(P97) AX69895(P84)
 ※A・Bのベースは参考商品です。



A-73372 N
 ダリア
 ¥740(税抜)
 12本/144本・4色
 L54 花径14
 (ポリエステル・ポリエチレン)

- ③ ピンク
- ⑦S スモークパープル
- ⑬A コーラル
- ⑤⑤C クリームモーブ

A-73367
 ダリア
 ¥980(税抜)
 12本/144本・2色
 L55 花径12
 (ポリエステル・ポリエチレン)

- ③C クリームピンク
- ⑪B クリームブラウン

A-34060
 ピオニー×2
 ¥1,060(税抜)
 12本/96本・3色
 L64 花径8~10
 (ポリエステル・ポリエチレン)

- ③C クリームピンク
- ⑪P クリームホワイトピンク
- ⑤⑤ モーブ



A-74547
 ドウダン
 ¥2,600(税抜)
 6本/36本・2色
 L114 葉径3.5~5.5
 (ポリエステル・ポリエチレン)

- ③ ピンク
- ④ ピーチ



A-74496
 ドウダンツツジ(ラメ付)
 ¥1,360(税抜)
 12本/120本・1色
 L80 葉径5~7
 (ポリエステル・ポリエチレン)

- ⑨P アイボリーピンク



A-73333
 ピオニー(ラメ付)
 ¥1,200(税抜)
 12本/120本・1色
 L65 花径16
 (ポリエステル・ポリエチレン)

- ⑨P アイボリーピンク



-shiomuku- “hannari”

アイボリーホワイトとピュアホワイトに
優しいゴールドブラッシュを加えた
新しい白無垢シリーズ。はんなりと
やさしく、包み込まれるような和の白を
表現しました。ふんわりとしていて高貴で
美しい白の世界をご堪能ください。

使用材料
A-73363(P121) A-73364(P121)
A-74535(P121) A-74572(P121)
A-74573(P139) A-74580(P121)
A-74581(P121) A-74582(P121)
A-74585(P121) A-74591(P123)
※ベースは参考商品です。

詳しくは
こちら





A-73363
カトレア
¥980(税抜)
12本 / 96本・1色
L43 花径14
(ポリエステル・ポリエチレン)
① ホワイト



A-73364
ダリア
¥1,760(税抜)
12本 / 48本・1色
L47 花径18
(ポリエステル・ポリエチレン)
① ホワイト



A-74585 **N**
アスパラガスファーン
¥540(税抜)
12本 / 192本・1色
L56 W20
(ポリエチレン)
①Gホワイトゴールド



A-74572
ユーカリスプレー
¥620(税抜)
12本 / 144本・1色
L64 葉径1~2
(ポリエチレン)
③ パール



A-74535
ホオズキ
¥760(税抜)
12本 / 144本・2色
L70 実3.5~4.5
(スチロール・ポリエチレン)
① ホワイト
⑤S セージグリーン



A-74580 **N**
シサスプレー
¥1,200(税抜)
12本 / 120本・2色
L75 葉径5~11
(ポリエステル・
ポリエチレン・スチロール)
① ホワイト
⑪ クリームホワイト



A-74581 **N**
ベリースプレー
¥980(税抜)
12本 / 144本・1色
L74 実0.7~1.2
(ポリエチレン・スチロール)
①Gホワイトゴールド

A-74582 **N**
ベリースプレー
¥1,760(税抜)
12本 / 96本・1色
L103 実0.7~1.2
(ポリエチレン・スチロール)
①Gホワイトゴールド



詳しくは
こちら

使用材料
A-34234 (P146)
A-43785 (P28)
A-72150 (P148)
A-73351 (P122)
A-74587 (P124)
AX69895 (P84)



A-73369
メタリックマムピック
¥740(税抜)
24本/288本・1色
L24 花径10
(ポリエステル・ポリエチレン)
④⑩ ゴールド



A-73351
ピーニー
¥980(税抜)
12本/144本・2色
L42 花径11
(PET・ポリエチレン)
③ ピンク
②⑦ シャンペン



A-73352
ピーニー×2
¥1,180(税抜)
12本/144本・2色
L42 花径8~10
(PET・ポリエチレン)
②⑦ シャンペン
⑤④ オリーブ



A-73370
メタリックチェリーブロッサム×7
つぼみ×2
¥880(税抜)
12本/144本・2色
L48 花径4.5~5.5
(ポリエステル・ポリエチレン)
④⑩ ゴールド
⑤⑩ シルバー

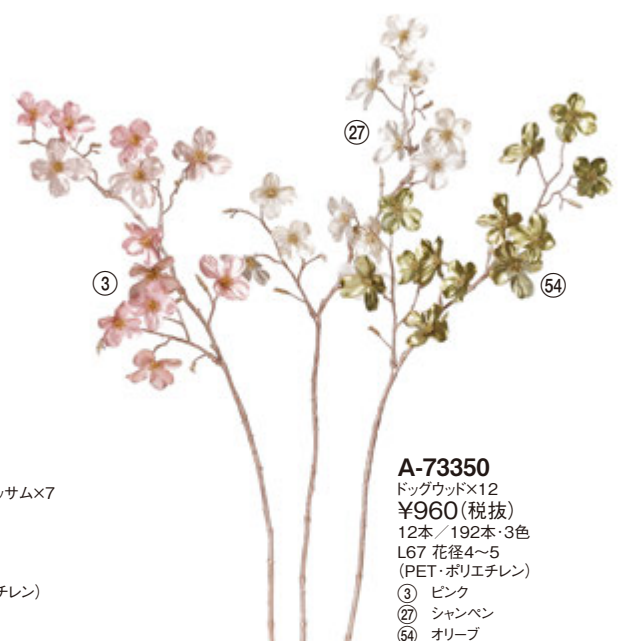

A-73350
ドッグウッド×12
¥960(税抜)
12本/192本・3色
L67 花径4~5
(PET・ポリエチレン)
③ ピンク
②⑦ シャンペン
⑤④ オリーブ



A-74543
ユーカリ
¥1,720(税抜)
12本/120本・2色
L98 房1 葉径13~15
(PET・ポリエチレン)
②⑦ シャンペン
⑤④ オリーブ



A-74591 N
 カンガルーポー
 ¥1,000(税抜)
 12本/144本・1色
 L71 花径3.5
 (ポリエチレン)
 ④ ゴールド



A-73377 N
 フラワースプレー×30
 ¥1,520(税抜)
 12本/120本・1色
 L82 花径3
 (ポリエステル・ポリエチレン)
 ④ ゴールド



A-74520
 ナンテンリーフスプレー
 ¥1,780(税抜)
 12本/192本・1色
 L85 葉径4~6.5
 (ポリエステル・ポリエチレン)
 ④ ゴールド



A-74518
 オリーブリーフ
 ¥1,380(税抜)
 12本/240本・1色
 L107 葉径4~5.5
 (ポリエステル・ポリエチレン)
 ④ ゴールド



A-74540
 アマランサス
 ¥1,260(税抜)
 12本/144本・1色
 L130 ステム48 房31~62
 (ポリエチレン・スチロール)
 ④S ゴールドシルバー



A-74516
 ウィロー
 ¥1,180(税抜)
 12本/216本・1色
 L125
 (ポリエチレン)
 ⑦ シャンペン



A-74517
 シードウィロー
 ¥1,240(税抜)
 12本/192本・1色
 L88 実0.3
 (ポリエチレン)
 ④ ゴールド



A-74513
 ベリースプレー
 ¥800(税抜)
 12本/144本・2色
 L80 実0.8
 (ポリエチレン)
 ④ ゴールド
 ⑤ シルバー



A-74592 N
 リーフスプレー
 ¥2,900(税抜)
 6本/36本・2色
 L118 W25 葉長48~55
 (ポリエチレン)
 ④ ゴールド
 ⑤ シルバー



A-74587 **N**
 アスバラガスファーン
 ¥540(税抜)
 12本 / 192本・2色
 L57 W18
 (ポリエチレン)
 ②7 シャンペン
 ④0 ゴールド



①

⑩0



A-74593 **N**
 コーラル
 ¥1,000(税抜)
 12本 / 96本・3色
 L40 W46
 (ポリエチレン)
 ① ホワイト
 ④0 ゴールド
 ⑩0 ブラック



A-74431
 ファーンピック(1袋6本入)
 ¥1,320 / 袋(税抜)
 4袋 / 96袋・2色
 L39 葉長20
 (ポリエステル・ポリエチレン)
 ④0 ゴールド
 ⑤0P プラチナゴールド
 (1本当り 約¥220)

A-74432
 ファーンピック(1袋6本入)
 ¥1,800 / 袋(税抜)
 4袋 / 64袋・2色
 L53 葉長27
 (ポリエステル・ポリエチレン)
 ④0 ゴールド
 ⑤0P プラチナゴールド
 (1本当り 約¥300)



A-74538
 パームリーフ
 ¥760(税抜)
 12本 / 144本・1色
 L92 ステム50 W20
 (ポリエチレン)
 ④0S ゴールドシルバー



A-74523
 リキュウソウ
 ¥1,100(税抜)
 12本 / 192本・2色
 L114 葉径4~6.5
 (ポリエステル・ポリエチレン)
 ④0 ゴールド
 ⑤0 シルバー



A-74514
 アスバラガスファーンブッシュ
 ¥1,140(税抜)
 12本 / 192本・1色
 L30 W30
 (ポリエチレン)
 ④0 ゴールド



A-74530
 フレキシブルバイン
 ¥1,080(税抜)
 12本 / 144本・1色
 L180 W0.1~0.4
 (プラスチック・ワイヤー)
 ④0 ゴールド



A-74584 (N)
 サイプレスパンチ(1束3本)
 ¥420/束(税抜)
 24束/240束・2色
 L29 W11
 (ポリエチレン)
 ②7 シャンペン
 ④0 ゴールド

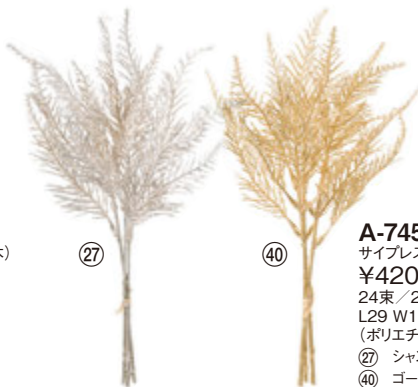

A-74583 (N)
 サイプレスパンチ(1束3本)
 ¥420/束(税抜)
 24束/240束・2色
 L29 W10
 (ポリエチレン)
 ②7 シャンペン
 ④0 ゴールド



A-74533
 ベリースプレー
 ¥720(税抜)
 12本/144本・1色
 L37 房5~10
 (ポリエチレン・スチロール)
 ④0S ゴールドシルバー



A-74510
 ベリーリーフピック
 ¥380(税抜)
 12本/288本・1色
 L20 W16
 (ポリエチレン・スチロール)
 ⑦ パープル



A-74494
 グリッターベリーパンチ
 (1束3本)
 ¥700/束(税抜)
 12束/288束・1色
 L35 房5 実0.5
 (スチロール)
 ③0K オレンジゴールド



A-74419
 ベリーピック
 ¥320(税抜)
 24本/192本・1色
 L25 実0.5~1
 (スチロール)
 ④0 ゴールド



A-74483
 ベリーピック
 ¥280(税抜)
 24本/288本・1色
 L25 房5
 (スチロール・紙テープ)
 ②G レッドゴールド



A-74557
 ベリースプレー
 ¥980(税抜)
 12本/144本・2色
 L94 実0.6~0.9
 (ポリエチレン・
 ポリエチレン)
 ② レッド
 ③0 オレンジ

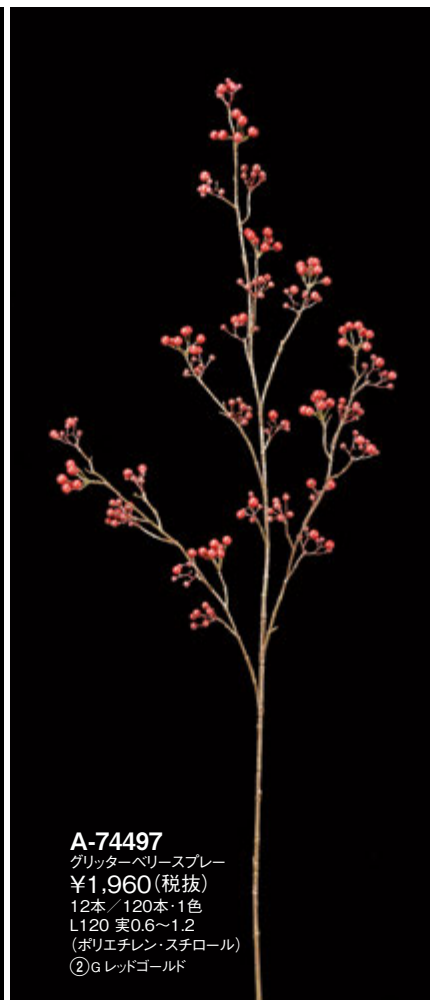

A-74497
 グリッターベリースプレー
 ¥1,960(税抜)
 12本/120本・1色
 L120 実0.6~1.2
 (ポリエチレン・スチロール)
 ②G レッドゴールド



A-74534
 ベリースプレー
 ¥1,260(税抜)
 12本/120本・1色
 L77 実0.4~0.7
 (ポリエチレン)
 ④0B ゴールドブラウン



A-74519
 ブラッシュバッドスプレー
 ¥1,420(税抜)
 12本/120本・1色
 L83 実0.5
 (ポリエチレン)
 ④0 ゴールド



A-74579 ㊦

トラディスカンテア
ハンギングブッシュ
¥2,400(税抜)
12本/72本・1色
L54 葉径5~7
(ポリエチレン・ポリエチレン)
㊦G グリーンゴールド



A-74509

ゴールドブラッシュ
ラウンドリーフパイン
¥1,980(税抜)
12本/72本・1色
L71 葉径1~5
(ポリエチレン)
㊦F ブラウンゴールド



詳しくは
こちら



使用材料
A-34075(P134) A-73358(P135) A-74549(P130) A-74579(P126) A-74580(P121) A-74593(P124) ※ベースは参考商品です。



A-74555

ファンブッシュ
¥720(税抜)
12本/288本・1色
L40 W25
(ポリエチレン)
㊦G グリーンゴールド



A-74556

ローズマリーブッシュ
¥1,080(税抜)
12本/288本・1色
L42 W25
(ポリエチレン)
㊦G グリーンゴールド



A-74453

マグノリアリーフスプレー
¥640(税抜)
12本/144本・1色
L60 葉径8~14
(ポリエチレン・ポリエチレン)
㊦G グリーンゴールド



A-74452

メープルリーフスプレー
¥580(税抜)
12本/288本・2色
L65 葉径9~18
(ポリエチレン・ポリエチレン)
㊦ パープル
㊦G グリーンゴールド



詳しくは
こちら



使用材料
A-34223(P3) A-47913(P17)
A-72150(P148) A-74542(P128)
A-74568(P141) A-74570(P141)
A-74586(P128) A-74587(P124)
AX60050(P38) AX69908(P44)
※ベースは参考商品です。



A-74586 N
アスバラガスファーン
¥540(税抜)
12本/192本・1色
L56 W18
(ポリエチレン)
③s セージグリーン



A-74536
アスバラガスファーン
¥1,480(税抜)
12本/120本・1色
L110 葉径15~20
(ポリエチレン)
③s セージグリーン



A-74542
アラリアスプレー
¥1,300(税抜)
12本/120本・2色
L84 房2.5
(ポリエチレン)
⑤A グリーン
⑥ グレイ



A-74541
アラリアスプレー
¥1,300(税抜)
12本/144本・1色
L84 房2.5
(ポリエチレン)
⑤A オリーブ



A-74588 N
ユーカリ
¥680(税抜)
12本/120本・1色
L80 葉径11~12
(ポリエステル・ポリエチレン)
③g パールグリーン



A-74498
 マグノリア
 ¥1,980(税抜)
 6本/72本・1色
 L100 W35
 (ポリエチレン・
 ポリエチレン)
 ④ ナチュラル



A-43165
 マグノリアリーフ
 ¥2,360(税抜)
 6本/36本・1色
 L68 W35 葉径10~19
 (ポリエチレン・
 ポリエチレン)
 ⑤A グリーン



A-74505
 ウィローブランチ
 ¥880(税抜)
 12本/240本・1色
 L120 W18
 (ポリエチレン・
 紙テープ)
 ② レッド

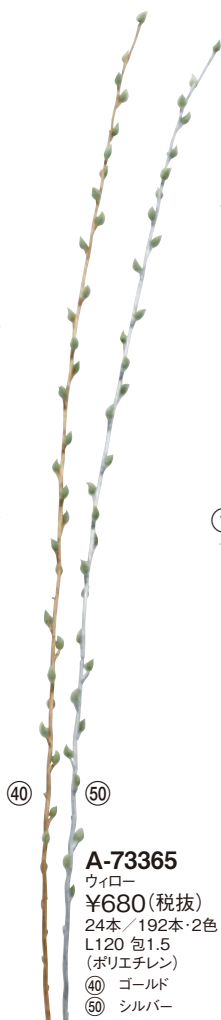

A-73365
 ウィロー
 ¥680(税抜)
 24本/192本・2色
 L120 包1.5
 (ポリエチレン)
 ④ ゴールド
 ⑤ シルバー

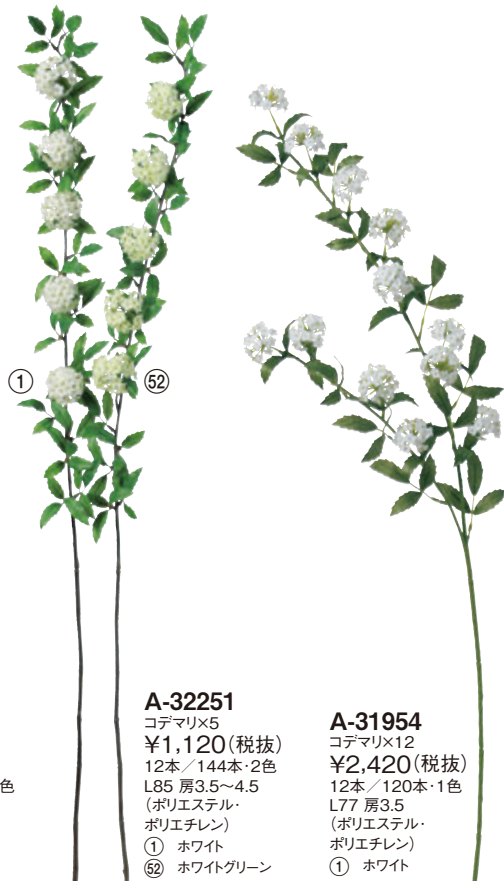

A-32251
 コデマリ×5
 ¥1,120(税抜)
 12本/144本・2色
 L85 房3.5~4.5
 (ポリエチレン・
 ポリエチレン)
 ① ホワイト
 ⑤B ホワイトグリーン

A-31954
 コデマリ×12
 ¥2,420(税抜)
 12本/120本・1色
 L77 房3.5
 (ポリエチレン・
 ポリエチレン)
 ① ホワイト



A-33475
 ネコヤナギ
 ¥1,160(税抜)
 12本/288本・1色
 L120 包1~2
 (ポリエチレン・
 ポリエチレン)
 ④ ナチュラル



A-32790
 ネコヤナギ×13
 ¥1,500(税抜)
 12本/192本・1色
 L126 包2
 (ポリエチレン)
 ⑤B ライトグリーン



A-32315
 ネコヤナギ
 ¥1,240(税抜)
 12本/240本・1色
 L83 包1.5~2
 (ポリエチレン・ポリエチレン)
 ④ ナチュラル



A-31955
 コデマリ×15
 ¥2,060(税抜)
 12本/120本・1色
 L132 房2.5~3.5
 (ポリエチレン・ポリエチレン)
 ① ホワイト



A-07992
千両ピック
¥480(税抜)
24本 / 288本・1色
L20 W17 実0.8
(ポリエステル・ポリエチレン)
② レッド

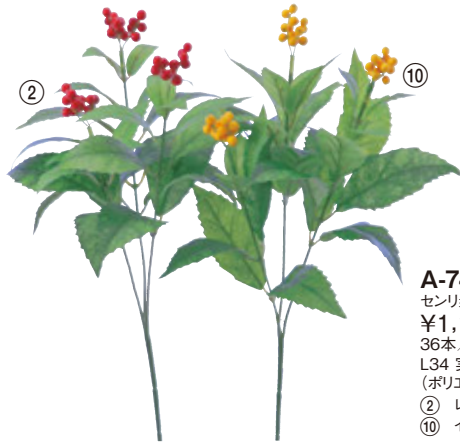

A-74228
センリョウ
¥1,180(税抜)
36本 / 432本・2色
L34 実0.8
(ポリエステル・ポリエチレン)
② レッド
⑩ イエロー



A-74544
トネリコ
¥1,780(税抜)
12本 / 144本・1色
L74 葉径1~4
(ポリエステル・ポリエチレン)
⑤A オリーブ



A-74459
ナンテン
¥700(税抜)
12本 / 288本・1色
L60 房15
(ポリエステル・
ポリエチレン・スチロール)
② レッド



A-74229
センリョウスプレー
¥1,580(税抜)
24本 / 144本・1色
L74 実0.8
(ポリエステル・ポリエチレン)
② レッド



A-74474
ハンギングベリースプレー
¥1,100(税抜)
12本 / 216本・1色
L110 ステム45 実0.5~0.7
(ポリエチレン)
② レッド



A-74531
ドウダン
¥1,060(税抜)
12本 / 144本・1色
L75 葉径5~7.5
(ポリエステル・ポリエチレン)
⑤A オリーブ



A-74537
アスチルベ
¥740(税抜)
12本 / 192本・1色
L67 房3~5
(ポリエチレン)
⑤A オリーブ



A-74521
パインスプレー
¥1,080(税抜)
12本 / 96本・1色
L68 W25
(ポリエチレン)
⑤A グリーン



A-74539
ボックスウッド
¥860(税抜)
12本 / 144本・1色
L76 葉径1
(ポリエチレン)
⑤A オリーブ



A-74549
ベリースプレー
¥3,400(税抜)
6本 / 24本・1色
L120 房2~3
(ポリエチレン・スチロール)
② レッド



A-74491
ベリーピック(1袋12本入)
¥1,200/袋(税抜)
12袋/144袋・1色
L22 実0.7~1
(スチロール)
② レッド
(1本当り 約¥100)



A-74522
ブラッシュベリーピック
(1袋12本入)
¥1,680/袋(税抜)
12袋/96袋・1色
L22 実0.8~1
(スチロール)
② G レッドゴールド
(1本当り 約¥140)



A-74410
ベリーピック
¥200(税抜)
24本/288本・1色
L24 実0.6~1
(スチロール・ポリエチレン)
② レッド



A-47720
ベリーピック
¥280(税抜)
24本/288本・1色
L26 実0.5~0.7
(ポリエチレン・スチロール)
② レッド



A-74527
ベリーパンチ(1束3本)
¥680/束(税抜)
12束/288本・2色
L34 W10
(ポリエチレン・スチロール)
① ホワイト
② レッド



A-74384
バンブーリーフ(S)(1袋12本入)
¥1,080/袋(税抜)
8袋/144袋・1色
L22.5 葉径4.5~7
(ポリエステル)
⑤A クリームグリーン
(1本当り 約¥90)

A-74385
バンブーリーフ(M)(1袋12本入)
¥1,260/袋(税抜)
8袋/96袋・1色
L30 葉径5.5~10
(ポリエステル)
⑤A クリームグリーン
(1本当り 約¥105)

A-74386
バンブーリーフ(L)(1袋12本入)
¥1,560/袋(税抜)
4袋/48袋・1色
L38.5 葉径8.5~14.5
(ポリエステル)
⑤A クリームグリーン
(1本当り 約¥130)



A-74578
バンブーリーフ(1袋12本入)
¥1,200/袋(税抜)
8袋/96袋・1色
L25 W12 葉径8~10
(ポリエステル・ポリエチレン)
⑤A クリームグリーン
(1本当り 約¥100)



A-74574
バンブーリーフ(1袋12本入)
¥1,200/袋(税抜)
8袋/96袋・1色
L25 W12 葉径8~10
(ポリエステル・ポリエチレン)
⑤A グリーン
(1本当り 約¥100)



A-41714
トクサ(S)
¥280(税抜)
48本/576本・1色
L58 W0.5
(ポリエチレン)
⑤A グリーン

A-41715
トクサ(M)
¥340(税抜)
48本/576本・1色
L72 W0.7
(ポリエチレン)
⑤A グリーン

A-46050
トクサ(S)
¥560(税抜)
36本/576本・1色
L76 W0.9
(ポリエチレン)
⑤A グリーン

A-40208
トクサ(L)
¥580(税抜)
36本/432本・1色
L90 W0.9
(ポリエチレン)
⑤A グリーン

A-41934
トクサ
¥380(税抜)
36本/576本・1色
L113 W0.8
(ポリエチレン)
⑤A グリーン



A-42627
ファンピック(1袋6本入)
¥1,260/袋(税抜)
4袋/96袋・1色
L40 葉長20 W10
(ポリエチレン)
⑤A グリーン
(1本当り 約¥210)



A-46104

A-74202

A-74202
フォレストファンピック
¥160(税抜)
144本/3,456本・1色
L30 葉長16 W10.5
(ポリエステル・ポリエチレン)
⑤A グリーン

A-46104
フォレストファンピック(M)
¥220(税抜)
144本/1,728本・1色
L38 葉長23 W13
(ポリエステル・ポリエチレン)
⑤A グリーン

A-41714 A-41715

A-46050 A-40208



A-73379 (N)
 椿ピック
 ¥500(税抜)
 24本/288本・2色
 L23 花径8.5
 (ポリエステル・ポリエチレン)
 ① ホワイト
 ② レッド



A-73380 (N)
 椿×1 つぼみ×1
 ¥1,300(税抜)
 12本/180本・2色
 L50 花径9
 (ポリエステル・
 ポリエチレン)
 ① ホワイト
 ② レッド

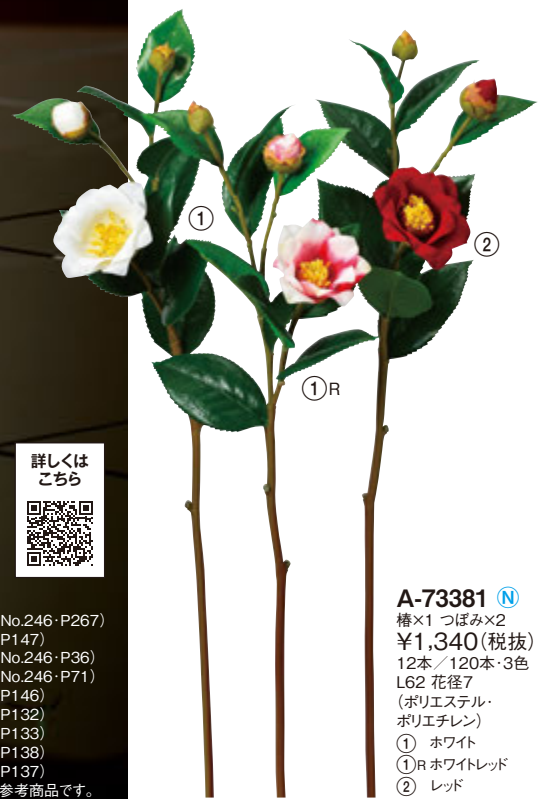

A-73381 (N)
 椿×1 つぼみ×2
 ¥1,340(税抜)
 12本/120本・3色
 L62 花径7
 (ポリエステル・
 ポリエチレン)
 ① ホワイト
 ①R ホワイトレッド
 ② レッド

詳しくは
 ごちら



使用材料
 A-15730(No.246・P267)
 A-16856(P147)
 A-33880(No.246・P36)
 A-33951(No.246・P71)
 A-73315(P146)
 A-73380(P132)
 A-73382(P133)
 A-74571(P138)
 A-74598(P137)
 ※ベースは参考商品です。

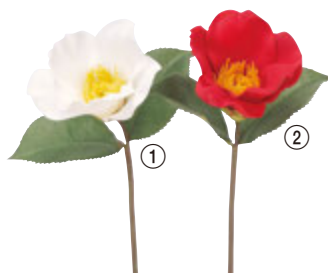

A-73311
 椿ピック
 ¥480(税抜)
 24本 / 288本・2色
 L20 花径7
 (ポリエステル・紙テープ)
 ① ホワイト
 ② レッド



A-73298
 椿ピック
 ¥380(税抜)
 24本 / 288本・2色
 L17 花径5
 (ポリエステル・ポリエチレン)
 ① ホワイト
 ② レッド



A-73294
 椿ピック
 ¥320(税抜)
 24本 / 576本・1色
 L24 花径7.5
 (ポリエステル)
 ① ホワイト



A-73269
 椿ピック
 ¥540(税抜)
 12本 / 288本・1色
 L20 花径6
 (ポリエステル)
 ① ホワイト



A-73338
 椿ピック(1袋12本入)
 ¥1,560 / 袋(税抜)
 12袋 / 144袋・1色
 L20 花径9
 (ポリエステル・ポリエチレン)
 ① ホワイト
 (1本当り 約¥130)



A-73299
 椿×2 つぼみ×1
 ¥1,700(税抜)
 6本 / 72本・2色
 L50 花径7
 (ポリエステル・ポリエチレン)
 ① ホワイト
 ② レッド



A-73227
 カメリア×2 つぼみ×1
 ¥980(税抜)
 12本 / 192本・1色
 L45 花径8~9
 (ポリエステル・ポリエチレン)
 ② レッド

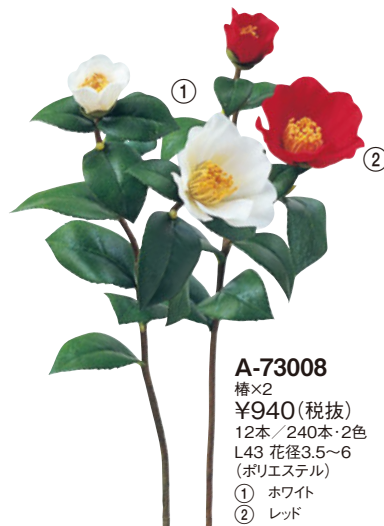

A-73008
 椿×2
 ¥940(税抜)
 12本 / 240本・2色
 L43 花径3.5~6
 (ポリエステル)
 ① ホワイト
 ② レッド



A-73382 N
 椿×2 つぼみ×3
 ¥1,900(税抜)
 12本 / 72本・1色
 L68 花径5~8.5
 (ポリエステル・ポリエチレン)
 ② レッド



A-73336
 椿×1 つぼみ×1
 ¥1,000(税抜)
 12本 / 216本・1色
 L58 花径9
 (ポリエステル・ポリエチレン)
 ② レッド



A-73339
 椿×3 つぼみ×3
 ¥1,440(税抜)
 12本 / 144本・2色
 L65 花径6
 (ポリエステル・ポリエチレン)
 ① ホワイト
 ② レッド



A-33018 ©
 アネモネ
 ¥560(税抜)
 12本 / 288本・3色
 L38 花径9
 (ポリエステル・ポリエチレン)
 ① ホワイト
 ⑦W パープルホワイト
 * ⑤Z ホワイトグリーン

A-34075
 アマリリス×4
 ¥1,000(税抜)
 12本 / 96本・2色
 L47 花径12~17
 (ポリエステル・ポリエチレン)
 ① ホワイト
 ② レッド

A-32947
 マムピック
 ¥1,260(税抜)
 12本 / 144本・1色
 L25 ステム20 花径13
 (ポリエステル・ポリエチレン)
 ⑩ オレンジ

A-33815
 ピオニー
 ¥1,260(税抜)
 12本 / 48本・3色
 L34 花径17
 (ポリエステル・
 ポリエチレン・紙テープ)
 ③ ピンク
 ⑦ パープル
 ⑩ イエロー

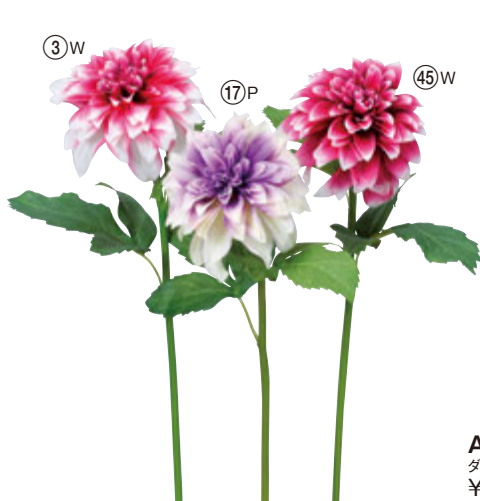

A-73312
 ダリア
 ¥880(税抜)
 12本 / 144本・3色
 L48 花径13
 (ポリエステル・ポリエチレン)
 ③W ピンクホワイト
 ⑩P ホワイトパープル
 ④W ホワイトオーキッド



A-73331
 ダリア
 ¥400(税抜)
 12本 / 288本・3色
 L62 花径12
 (ポリエステル・
 ポリエチレン)
 ⑦ パープル
 ⑦B ライトパープル
 ⑦D ダークパープル



A-73332
 マム
 ¥400(税抜)
 12本 / 288本・3色
 L63 花径12.5
 (ポリエステル・
 ポリエチレン)
 ⑦ パープル
 ⑦B ライトパープル
 ⑦D ダークパープル



A-73328
 マム
 ¥1,080(税抜)
 12本 / 168本・2色
 L62 花径11
 (ポリエステル・
 ポリエチレン)
 ⑦B ライトパープル
 ⑦D ダークパープル



A-73325
 ダリア×1 つぼみ×1
 ¥600(税抜)
 24本 / 240本・2色
 L48 花径7
 (ポリエステル・ポリエチレン)
 ⑦B ライトパープル
 ⑦D ダークパープル

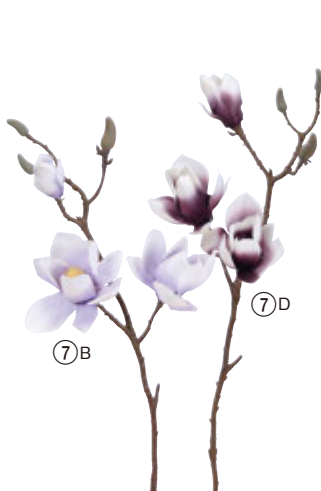

A-73327
 マグノリア×2 つぼみ×4
 ¥1,020(税抜)
 12本 / 168本・2色
 L42 花径10
 (ポリエステル・ポリエチレン)
 ⑦B ライトパープル
 ⑦D ダークパープル



A-73329
 クレマチス×2 つぼみ×2
 ¥1,140(税抜)
 12本 / 96本・2色
 L48 花径9~11
 (ポリエステル・ポリエチレン)
 ⑦B ライトパープル
 ⑦D ダークパープル



A-73326
 オンジジウム×9 つぼみ×3
 ¥680(税抜)
 12本 / 144本・2色
 L58 花径5~6
 (ポリエステル・ポリエチレン)
 ⑦B ライトパープル
 ⑦D ダークパープル



A-73330
 コチョウラン×9
 つぼみ×3
 ¥1,680(税抜)
 12本 / 96本・1色
 L84 房24 花径5.5~6.5
 (ポリエステル・
 ポリエチレン)
 ⑦D ダークパープル



①

②

A-73357

ダリア

¥1,100(税抜)

12本/96本・2色

L62 花径15

(ポリエステル・ポリエチレン)

① ホワイト

② レッド



①

②

A-73358

ピオニー

¥1,460(税抜)

12本/72本・2色

L65 花径15

(ポリエステル・

ポリエチレン)

① ホワイト

② レッド



①

②

A-73359

ピオニー×1 つぼみ×1

¥1,480(税抜)

12本/96本・2色

L58 花径13

(ポリエステル・ポリエチレン)

① ホワイト

② レッド



詳しくは
こちら



使用材料

A-33869(No.246・P36) A-34065(P135) A-34067(P135) A-73358(P135) A-74504(P138)

A-74581(P121) A-74583(P125) AX69897(P84) AX69916(P44) ※ベースは参考商品です。



A-73307

ピオニー

¥1,240(税抜)

12本/144本・1色

L57 花径11

(ポリエステル・

ポリエチレン)

②6 フッシャ



③

②②

A-73341

ピオニー×3 つぼみ×1

¥1,860(税抜)

12本/96本・2色

L73 花径8~10

(ポリエステル・

ポリエチレン)

③ ピンク

②② ビューティ

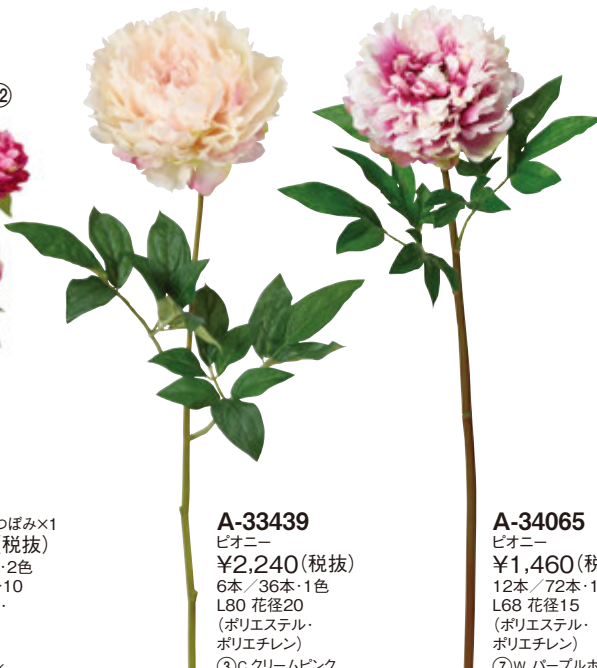

A-33439

ピオニー

¥2,240(税抜)

6本/36本・1色

L80 花径20

(ポリエステル・

ポリエチレン)

③C クリームピンク



①P

③G

A-34065

ピオニー

¥1,460(税抜)

12本/72本・1色

L68 花径15

(ポリエステル・

ポリエチレン)

⑦W パープルホワイト

A-34067

ピオニー

¥780(税抜)

12本/120本・2色

L68 花径15

(ポリエステル・

ポリエチレン)

①P ホワイトピンク

③G ピンクグリーン



A-73252
ミニ葉ぼたん
¥600(税抜)
12本/480本・1色
L13 φ10
(ポリエステル)
③A クリームグリーン



A-73378 N
ミニ葉ぼたん
¥460(税抜)
24本/576本・2色
L17 花径9
(ポリエステル・ポリエチレン)
① ホワイト
⑦ パープル

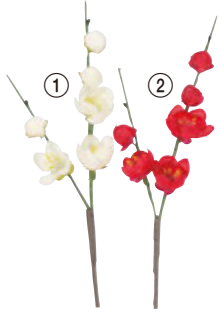

A-73289
梅ピック×6
¥560(税抜)
24本/864本・2色
L17 花径1~2
(ポリエステル・紙テープ)
① ホワイト
② レッド



A-73293
梅×14
¥1,300(税抜)
12本/288本・2色
L37 花径1~2
(ポリエステル・紙テープ)
① ホワイト
② レッド



A-73283
梅×79
¥2,200(税抜)
12本/96本・2色
L77 花径2.5~3.5
(ポリエステル・ポリエチレン)
① ホワイト
② レッド



A-73361
梅×18 つぼみ×26
¥2,300(税抜)
12本/72本・2色
L110 花径2~3
(ポリエステル・ポリエチレン)
① ホワイト
② レッド



A-73362
カトレア×2
¥980(税抜)
12本/96本・1色
L43 花径14
(ポリエステル・ポリエチレン)
⑦W パープルホワイト



A-73173
水仙×3
¥940(税抜)
12本/288本・1色
L42 花径4
(ポリエステル)
⑩ ホワイトオレンジ



A-73291
プロシサムピック×9
¥300(税抜)
24本/360本・1色
L35 花径2~5
(ポリエステル・ポリエチレン)
⑪ クリームホワイト

MATSU

新年に欠かせない常緑の松。
大王松や若松、様々な種類を新たに取り揃え、
扱いやすいサイズや松葉のグラデーションに
注目したラインナップです。

詳しくは
こちら



使用材料

A-15716 (No.246・P193) A-43752 (No.246・P191)
A-72140 (P147) A-72149 (P151) A-74503 (P138)
A-74504 (P138) A-74571 (P138) A-74573 (P139)
A-74595 (P137) A-74596 (P137) A-74597 (P137)
A-74598 (P137)

※ベースは参考商品です。



A-74595 N
 バインスピー
 ¥2,800(税抜)
 6本 / 48本・1色
 L80 房10 φ10
 (PVC・自然素材・ペーパー)
 ④ ナチュラル



A-74596 N
 バインスピー
 ¥3,400(税抜)
 6本 / 48本・1色
 L95 房7 φ7
 (PVC・自然素材・ペーパー)
 ④ ナチュラル



A-74597 N
 老松
 ¥5,900(税抜)
 4本 / 24本・1色
 L124 房10 φ10
 (PVC・自然素材・ペーパー)
 ④ ナチュラル



A-74598 N
 若松
 ¥2,980(税抜)
 6本 / 48本・1色
 L86 房14~29 φ7~9
 (PVC・ペーパー)
 ④ ナチュラル



A-74602 (N)
 根引松
 ¥1,680(税抜)
 12本 / 240本・1色
 L43 房10~17 φ6~7
 (PVC)
 (44) ナチュラル



A-74502
 リーフスプレー
 ¥1,780(税抜)
 12本 / 96本・1色
 L83 房4~5
 (ポリエチレン)
 (44) ナチュラル

A-74503
 バインズプレー
 ¥2,580(税抜)
 6本 / 48本・1色
 L58 房3~5 φ2~4
 (ポリエチレン)
 (44) ナチュラル

A-74504
 バインズプレー
 ¥4,700(税抜)
 6本 / 30本・1色
 L93 房3~5 φ2~4
 (ポリエチレン)
 (44) ナチュラル



A-74576
 根引松
 ¥3,160(税抜)
 6本 / 48本・1色
 L80 房16~32 φ8~11
 (PVC・ポリエチレン)
 (44) ナチュラル

A-74577
 根引松
 ¥3,800(税抜)
 6本 / 48本・1色
 L100 房18~40 φ8~13
 (PVC・ポリエチレン)
 (44) ナチュラル



A-74446
 若松
 ¥3,900(税抜)
 4本 / 24本・1色
 L96 房27~47 φ8~10
 (PVC・ポリエチレン)
 (44) ナチュラル

A-07821
 若松
 ¥1,980(税抜)
 6本 / 72本・1色
 L66 房13~34 φ5~11
 (PVC)
 (44) ナチュラル

A-74571
 バインズプレー
 ¥4,280(税抜)
 6本 / 24本・1色
 L94 房15~23 φ7
 (PVC・自然素材)
 (44) ナチュラル



A-74573
 バインスプレー
 ¥1,080(税抜)
 12本 / 144本・1色
 L74 房5~10 φ6~12
 (ポリエチレン)
 ㊸W グリーンホワイ

A-74478
 バインスプレー
 ¥1,160(税抜)
 12本 / 120本・1色
 L58 房3~4
 (PVC)
 ㊸A グリーン



A-74468
 老松
 ¥2,500(税抜)
 4本 / 24本・1色
 L68 房6~9 φ7~8
 (PVC)
 ㊸ ナチュラル

A-74126
 老松(S)
 ¥2,500(税抜)
 6本 / 48本・1色
 L71 房10 φ10
 (PVC・自然素材)
 ㊸ ナチュラル



詳しくは
 こちら



使用材料
 A-74602(P138)
 A-77303(P152)



A-74397
 五葉松
 ¥3,100(税抜)
 6本 / 48本・1色
 L91 房4~6 φ4~6
 (PVC・自然素材)
 ㊸ ナチュラル

A-74447
 老松
 ¥5,100(税抜)
 4本 / 24本・1色
 L113 房9 φ9
 (PVC・ポリエチレン・
 自然素材)
 ㊸ ナチュラル

A-74123
 バインスプレー
 ¥3,200(税抜)
 6本 / 48本・1色
 L87 房4~6 φ6
 (PVC・自然素材)
 ㊸ ナチュラル



使用材料
 A-15672 (No.246・P265)
 A-16926 (P151)
 A-43585 (No.246・P264)
 A-43785 (P28)
 A-47934 (P18)
 A-74599 (P140)

詳しくは
 ごちら



A-74599 (N)
 大王松
 ¥1,200 (税抜)
 24本 / 432本・1色
 L65 葉長30
 (PVC・ペーパー)
 (44) ナチュラル

A-74600 (N)
 大王松
 ¥3,800 (税抜)
 6本 / 72本・1色
 L74 葉長31~36
 (PVC・ペーパー)
 (44) ナチュラル



A-74561
 バインズプレー
 ¥900 (税抜)
 12本 / 144本・1色
 L110 房50 φ40
 (PVC・紙テープ)
 (40) ゴールド

A-74562
 バインコーンスプレー
 ¥1,120 (税抜)
 12本 / 120本・1色
 L58 房22~28 φ15~25
 (PVC・自然素材・紙テープ)
 (40) ゴールド



A-74603 N
 バインピック
 ¥100(税抜)
 48本 / 576本・1色
 L21 φ7
 (PVC)
 ④ ナチュラル

A-74604 N
 バインピック
 ¥120(税抜)
 48本 / 576本・1色
 L28 φ7
 (PVC)
 ④ ナチュラル

A-74563
 バインピック
 ¥60(税抜)
 72本 / 1,440本・1色
 L15 房7 φ7
 (PVC)
 ④ ナチュラル

A-74564
 バインピック
 ¥220(税抜)
 24本 / 576本・1色
 L19 房10 φ9
 (PVC)
 ④ ナチュラル

A-74565
 バインピック
 ¥260(税抜)
 36本 / 432本・1色
 L20 房5 φ4
 (PVC)
 ④ ナチュラル

A-74566
 バインピック
 ¥420(税抜)
 36本 / 432本・1色
 L28 房5 φ4
 (PVC)
 ④ ナチュラル

A-74567
 バインピック
 ¥480(税抜)
 24本 / 288本・1色
 L28 房5 φ4
 (PVC)
 ④ ナチュラル



A-74548
 バインピック
 ¥440(税抜)
 24本 / 288本・1色
 L43 W12 房12~18
 (ポリエチレン)
 ⑥A グリーン

A-74570
 バインピック
 ¥940(税抜)
 12本 / 72本・1色
 L42 房7 φ6
 (PVC)
 ④ ナチュラル

A-74464
 バインピック
 ¥540(税抜)
 12本 / 144本・1色
 L42 房12~13 φ4.5
 (PVC)
 ④ ナチュラル

A-74465
 バインピック
 ¥640(税抜)
 12本 / 144本・1色
 L44 房10 φ8
 (PVC)
 ④ ナチュラル

A-74427
 バインスピー
 ¥840(税抜)
 12本 / 144本・1色
 L38 房20 φ15
 (PVC)
 ④ ナチュラル



A-74466
 バインスピー
 ¥960(税抜)
 12本 / 192本・1色
 L58 房6.5~23 φ2~3
 (ポリエチレン)
 ④ ナチュラル

A-74568
 バインスピー
 ¥600(税抜)
 24本 / 144本・1色
 L40 房7~8 φ8
 (PVC)
 ④ ナチュラル

A-74569
 バインスピー
 ¥780(税抜)
 12本 / 144本・1色
 L44 房8~10 φ8
 (PVC)
 ④ ナチュラル

A-74009
 バインスピー×3
 ¥680(税抜)
 36本 / 432本・1色
 L40 房10 φ10
 (PVC)
 ④ ナチュラル

A-07985
 シングルバイン(S)
 ¥600(税抜)
 24本 / 288本・1色
 L48 房33 φ8
 (PVC)
 ④ ナチュラル



A-74506
 バインガーランド
 ¥1,460(税抜)
 12本 / 72本・1色
 L118 房5 φ5
 (PVC)
 ④ ナチュラル



A-74507
 バインスワッグ
 ¥4,800(税抜)
 4コ / 24コ・1色
 L63 W30
 (ポリエチレン)
 ④ ナチュラル



A-75197 (N)
 バインピック
 ¥380(税抜)
 24本 / 240本・1色
 L30 W20
 (PVC・プラスチック・
 自然素材)
 ④ ナチュラル



A-74425
 バインピック
 ¥360(税抜)
 24本 / 1,152本・1色
 L29 葉長4~17
 ピース0.7~1.8
 (PVC・プラスチック)
 ⑥A グリーン



A-75193 (N)
 ミックスバインピック
 ¥260(税抜)
 48本 / 576本・1色
 L20 W12
 (スチロール・PVC・
 ポリエチレン)
 ② レッド



A-75196 (N)
 ミックスバインピック
 ¥280(税抜)
 24本 / 240本・1色
 L19 W12
 (PVC・スチロール)
 ② レッド



A-75192
 アレンジピック(椿)
 ¥400(税抜)
 12本 / 192本・1色
 L22 W13 花径6
 (ポリエステル・
 PVC・スチロール)
 ② レッド



A-75194 (N)
 ミックスバインピック
 ¥560(税抜)
 24本 / 288本・1色
 L30 W13
 (プラスチック・スチロール・
 ペーパー・自然素材)
 ④ ナチュラル



A-75195 (N)
 フェーンベリーピック
 ¥360(税抜)
 48本 / 576本・1色
 L30 W9
 (スチロール・ポリエチレン)
 ④ ゴールド



A-74508
 ミックスゴールドベリーピック
 ¥760(税抜)
 24本 / 192本・1色
 L28 W16
 (ポリエチレン・PVC・
 自然素材)
 ④ ゴールド

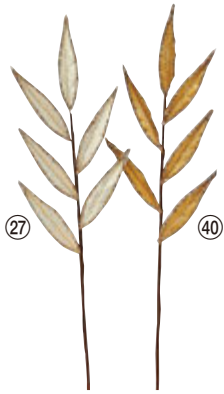

A-74575
 パンプリーフ(1袋3本入)
 ¥1,020/袋(税抜)
 16袋/192袋・2色
 L24 W7 葉径5
 (ポリエステル・紙テープ)
 ②7 シャンペン
 ④0 ゴールド
 (1本当り 約¥340)



A-74605 ②
 リーフスプレー(1袋6本入)
 ¥660/袋(税抜)
 12袋/384袋・2色
 L28 葉径2~4
 (ポリエステル・ポリエチレン)
 ②G レッドゴールド
 ⑤3G グリーンゴールド
 (1本当り 約¥110)

A-74606 ②
 リーフスプレー(1袋6本入)
 ¥1,140/袋(税抜)
 12袋/288袋・2色
 L38 葉径2~6
 (ポリエステル・ポリエチレン)
 ②G レッドゴールド
 ⑤3G グリーンゴールド
 (1本当り 約¥190)



使用材料
 A-34234 (P146) A-72152 (P149) A-73378 (P136)
 A-73379 (P132) A-74564 (P141) A-74583 (P125)
 A-74606 (P143) AX69401 (P97) ※ベースは参考商品です。



A-74526
 メタルウイトバンチ
 (1束7本)
 ¥640/束(税抜)
 24束/576束・1色
 L27 穂17
 (ポリエチレン)
 ④0 ゴールド

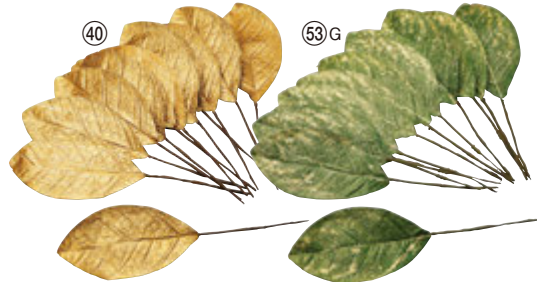

A-74550
 マグノリアリーフ(1袋12枚入)
 ¥900/袋(税抜)
 12袋/144袋・2色
 L21 葉径12
 (ポリエステル・紙テープ)
 (1枚当り 約¥75)
 ④0 ゴールド
 ⑤3G グリーンゴールド



A-74524
 ウイトバンチ(1束7本)
 ¥540/束(税抜)
 24束/576束・1色
 L27 穂17
 (ポリエチレン)
 ④4 ナチュラル



A-43571
 ウイトミックスバンチ(ラメ付)
 ¥1,080/束(税抜)
 12束/144束・1色
 L35 W20
 (ポリエチレン・スチロール・PVC)
 ④0 ゴールド

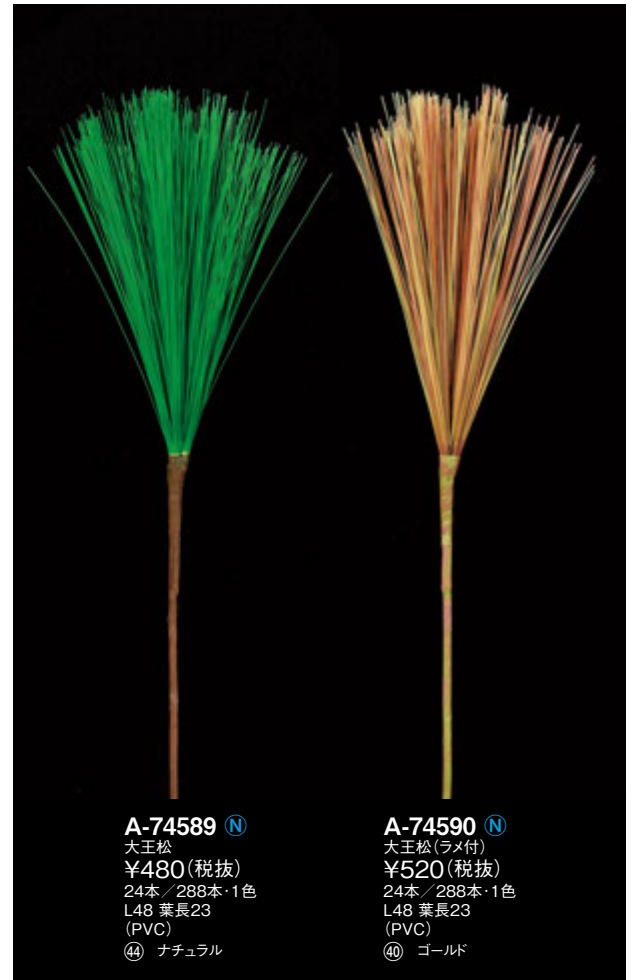

A-74589 ②
 大王松
 ¥480(税抜)
 24本/288本・1色
 L48 葉長23
 (PVC)
 ④4 ナチュラル

A-74590 ②
 大王松(ラメ付)
 ¥520(税抜)
 24本/288本・1色
 L48 葉長23
 (PVC)
 ④0 ゴールド

Short size selection

おめでた飾りやアレンジに使いやすい
ショートピックシリーズ。
可愛い人気な色合いのコチョウランや
定番のナンテンリーフ、マムなどが
新登場しました。



詳しくは
こちら



使用材料

A-16921 (P41) A-34127 (No.246・P58) A-34187 (No.246・P58) A-34234 (P146) A-34237 (P144)
A-34238 (P144) A-34240 (P146) A-34241 (P146) A-47933 (P18) A-72140 (P147) A-73347 (P144)



A-32951

コチョウランピック

¥240(税抜)

24本 / 288本・1色
L15 ステム11 花径12
(ポリエステル・ペーパー)

① ホワイト

A-34236 (N)

コチョウランピック(L)

¥220(税抜)

24本 / 288本・1色
L13 花径9.5
(ポリエステル)

① ホワイト

A-34235 (N)

コチョウランピック(S)

¥200(税抜)

24本 / 480本・1色
L12 花径6.5
(ポリエステル)

① ホワイト



A-34237 (N)

コチョウランピック(S)

¥200(税抜)

24本 / 480本・5色
L12 花径6.5
(ポリエステル)

④ ピーチ
⑬ ライトピンク
⑯ ライトラベンダー
⑳ ソフトイエロー
④⑤ オーキッド



A-34238 (N)

コチョウランピック(L)

¥220(税抜)

24本 / 480本・5色
L13 花径9.5
(ポリエステル)

④ ピーチ
⑬ ライトピンク
⑯ ライトラベンダー
⑳ ソフトイエロー
④⑤ オーキッド



A-34041

マム

¥460(税抜)

24本 / 288本・4色
L36 花径9.5
(ポリエステル・紙テープ)

⑦S スモークパープル
⑤①A グリーン
⑥③G グレイグリーン
⑥⑤ アメジスト



A-73347

ボンボンマムパンチ(1束6本)

¥960 / 束(税抜)

12束 / 288束・5色
L26 φ10 花径4
(ポリエステル・ポリエチレン)

① ホワイト
② レッド
⑦ パープル
⑩ イエロー
⑤①A グリーン



A-73343

マム

¥460(税抜)

24本 / 288本・5色
L28 花径9
(ポリエステル・紙テープ)

① ホワイト
② レッド
⑦ パープル
⑩ イエロー
⑤①A グリーン



A-73340
ダリアピック
¥220(税抜)
24本/864本・2色
L23 花径8
(ポリエステル・ポリエチレン)



A-73295
ダリアピック
¥340(税抜)
24本/576本・3色
L20 花径7
(ポリエステル)

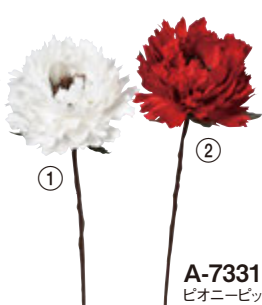

A-73318
ピオニーピック
¥380(税抜)
24本/576本・2色
L30 花径8
(ポリエステル・紙テープ)

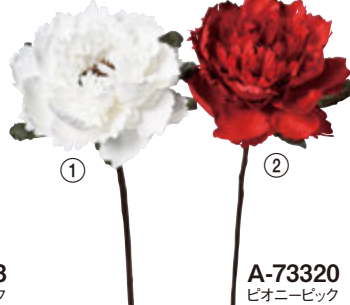

A-73320
ピオニーピック
¥500(税抜)
12本/288本・2色
L30 花径11
(ポリエステル・紙テープ)

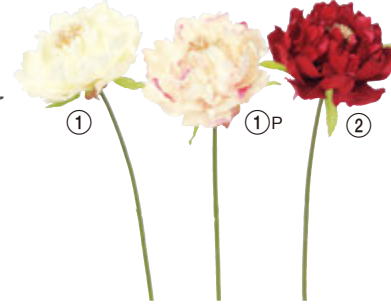

A-73296
ピオニーピック
¥360(税抜)
24本/576本・3色
L22 花径8
(ポリエステル)

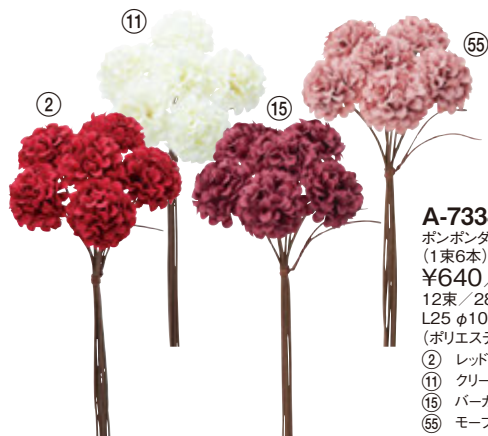

A-73344
ボンボンダリアバンチ
(1束6本)
¥640/束(税抜)
12束/288束・4色
L25 φ10 花径4
(ポリエステル・紙テープ)

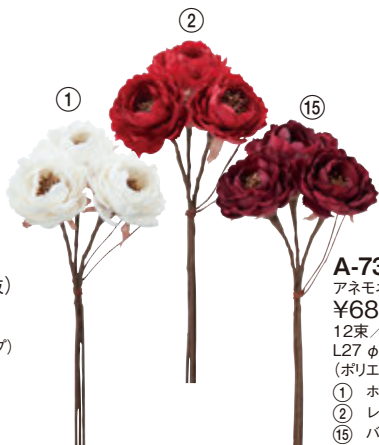

A-73345
アネモネバンチ
(1束3本)
¥680/束(税抜)
12束/288束・3色
L27 φ9 花径6
(ポリエステル・紙テープ)

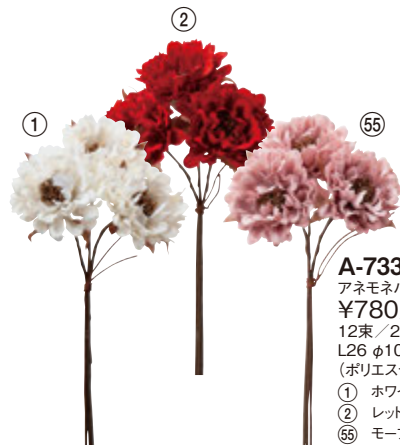

A-73346
アネモネバンチ
(1束3本)
¥780/束(税抜)
12束/288束・3色
L26 φ10 花径7
(ポリエステル・紙テープ)

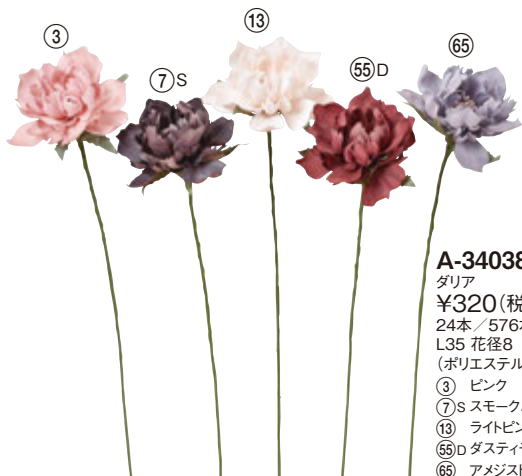

A-34038
ダリア
¥320(税抜)
24本/576本・5色
L35 花径8
(ポリエステル・紙テープ)



A-34039
アネモネ
¥340(税抜)
24本/576本・4色
L36 花径9
(ポリエステル・紙テープ)

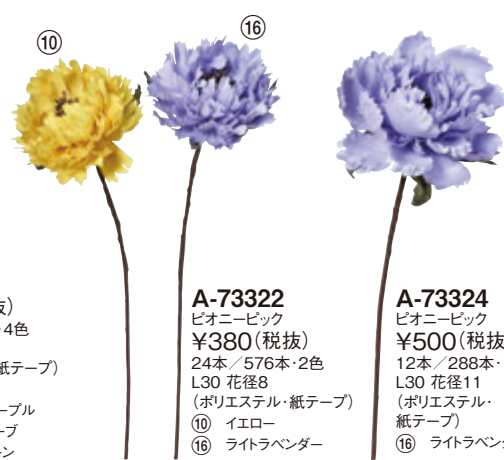

A-73322
ピオニーピック
¥380(税抜)
24本/576本・2色
L30 花径8
(ポリエステル・紙テープ)

A-73324
ピオニーピック
¥500(税抜)
12本/288本・1色
L30 花径11
(ポリエステル・紙テープ)



A-73319
プロッサムバンチ
(1束3本)
¥380/束(税抜)
24束/576束・2色
L30 φ8 花径5
(ポリエステル・紙テープ)



A-73323
プロッサムバンチ
(1束3本)
¥380/束(税抜)
24束/576束・2色
L30 φ8 花径5
(ポリエステル・紙テープ)



A-73342
プロッサムバンチ
(1束3本)
¥360/束(税抜)
24束/576束・5色
L31 φ6 花径3~4
(ポリエステル・紙テープ)



A-34046
ピオニー
¥580(税抜)
12本/288本・4色
L30 花径11
(ポリエステル・紙テープ)

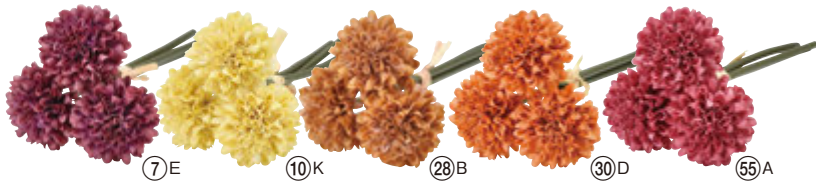

A-34234 (N)

ボンボンマム (1束3本)
 ¥420 / 束 (税抜)
 24束 / 576束・5色
 L18 φ9 花径5
 (ポリエステル・ポリエチレン)

- ⑦E アンティークパープル
- ⑩K ダスティイエロー
- ⑳B ライトブラウン
- ③⑩D ダークオレンジ
- ⑤⑤A アンティークモーブ



A-73317

マムパンチ (1束3本)
 ¥560 / 束 (税抜)
 12束 / 144束・2色
 L27 φ12 花径4.5
 (ポリエステル・ポリエチレン)
 ⑦W パープルホワイト
 ③⑤D ダークバイオレット



A-73315

マムパンチ (1束3本)
 ¥460 / 束 (税抜)
 12束 / 144束・7色
 L22 φ12 花径6
 (ポリエステル・ポリエチレン)

- ②A アンティークレッド
- ⑦ パープル
- ⑦W パープルホワイト
- ⑩L イエローレモン
- ⑪ クリームホワイト
- ③⑤ バイオレット
- ④⑤W ホワイトオーキッド

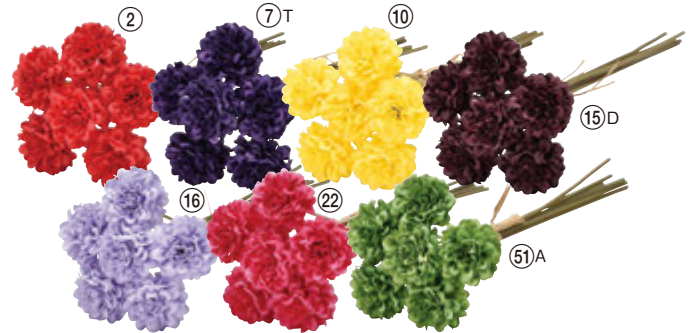

A-73316

マムパンチ (1束6本)
 ¥480 / 束 (税抜)
 24束 / 288束・7色
 L22 φ8 花径3
 (ポリエステル・ポリエチレン)

- ② レッド
- ⑦T ツートンパープル
- ⑩ イエロー
- ⑬D ダスティワイン
- ⑯ ライトラベンダー
- ⑲ ビューティ
- ⑤①A グリーン



A-34240 (N)

ボンボンマムバンドル (1束6本)
 ¥480 / 束 (税抜)
 24束 / 288束・9色
 L17 φ8 花径3.5
 (ポリエステル・ポリエチレン)

- ① ホワイト
- ② レッド
- ③ ピンク
- ⑦ パープル
- ⑦B ライトパープル
- ③⑩B ライトオレンジ
- ④⑩Y ゴールドイエロー
- ⑤①A グリーン
- ⑤②B ライトグリーン

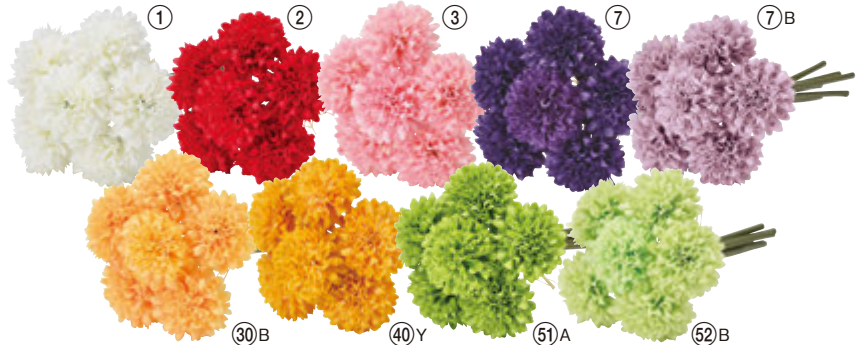

A-34241 (N)

ボンボンマムバンドル (1束6本)
 ¥760 / 束 (税抜)
 12束 / 288束・9色
 L19 φ11 花径5
 (ポリエステル・ポリエチレン)

- ① ホワイト
- ② レッド
- ③ ピンク
- ⑦ パープル
- ⑦B ライトパープル
- ③⑩B ライトオレンジ
- ④⑩Y ゴールドイエロー
- ⑤①A グリーン
- ⑤②B ライトグリーン



A-34239 (N)

ダリアバンドル (1束6本)
 ¥760 / 束 (税抜)
 24束 / 288束・11色
 L19 φ10 花径5.5
 (ポリエステル・ポリエチレン)

- ① ホワイト
- ② レッド
- ③ ピンク
- ③A アンティークピンク
- ⑥ ラベンダー
- ⑨ ブルー
- ⑱ ライトブルー
- ⑲ ブラウン
- ③⑩B ライトオレンジ
- ⑤①L ライム
- ⑤⑤A アンティークモーブ



A-16856
 ノットタッセル
 ¥620(税抜)
 6本 / 72本・3色
 L19 タッセル12
 (ポリエステル・コットン)
 ② レッド
 ⑨ ブルー
 ⑳ シャンペン



A-16812
 ノットタッセル(1袋6本入)
 ¥1,680 / 袋(税抜)
 4袋 / 48袋・6色
 L25 タッセル17
 (ポリエステル・コットン)
 (1本当り 約¥280)
 ② レッド
 ⑦ パープル
 ⑨ ブルー
 ⑳ ソフトイエロー
 ㉑ シャンペン
 ㉒A グリーン



A-16807
 ノットタッセル
 ¥740(税抜)
 6本 / 72本・5色
 L29 タッセル22
 (ポリエステル・コットン)
 ② レッド
 ⑦ パープル
 ⑳ ソフトイエロー
 ㉑ オレンジ
 ㉒A グリーン



A-16920 **N**
 ミニタッセル
 ¥320(税抜)
 24本 / 288本・1色
 L56 タッセル7.5
 (ポリエステル)
 ㉑ シャンペン

A-72138
 ロープタッセル
 ¥440(税抜)
 6本 / 72本・2色
 L90 タッセル12
 (ポリエステル・コットン)
 ⑨ ブルー
 ㉑ グリーンイエロー



使用材料
 A-16923(P147) A-33164(No.246・P71) A-33951(No.246・P71) A-34045(P23)
 A-74570(P141) AX60046(P40)

A-72139
 タッセル
 ¥660(税抜)
 12本 / 144本・2色
 L22 タッセル13
 (ポリエステル・
 コットン)
 ① ホワイト
 ② レッド



A-72140
 ロープ
 ¥1,280(税抜)
 1ロール / 24ロール・6色
 L450 W0.6
 (ポリエステル・コットン)
 ①G ホワイトゴールド
 ①R ホワイトレッド
 ② レッド
 ⑨ ブルー
 ④⑩ ゴールド
 ㉑ グリーンイエロー

A-16923 **N**
 タッセル
 ¥580(税抜)
 12本 / 144本・4色
 L18 タッセル10
 (ポリエステル)
 ⑦ パープル
 ⑩M マスタード
 ⑮ バーガンディ
 ㉒A グリーン

TASSEL





A-72136
 ロープリース
 ¥780(税抜)
 6コ/72コ・5色
 φ15 ロープ2
 (ポリエステル・コットン)
 ①R ホワイトレッド
 ② レッド
 ⑦ パープル
 ⑨W ブルーホワイト
 ⑤4 オリーブ



A-72137
 ロープリース
 ¥920(税抜)
 6コ/72コ・5色
 φ19 ロープ2
 (ポリエステル・コットン)
 ①R ホワイトレッド
 ② レッド
 ⑦ パープル
 ⑨W ブルーホワイト
 ⑤4 オリーブ



A-72123
 ロープタッセル
 ¥980(税抜)
 6本/72本・5色
 L73 タッセル5
 (ポリエステル・コットン)
 ② レッド
 ⑦ パープル
 ⑪ クリームホワイト
 ④0 ゴールド
 ⑤1A グリーン



A-72150
 ロープタッセル
 (ワイヤー入)
 ¥940(税抜)
 6本/72本・4色
 L124 W0.7
 タッセル12.5
 (ポリエステル・コットン)
 ② レッド
 ②W レッドホワイト
 ⑤1A グリーン
 ⑨1 アイボリー



A-72112
 ロープタッセル
 ¥580(税抜)
 12本/144本・4色
 L88 タッセル10
 (ポリエステル・コットン)
 ①G ホワイトゴールド
 ② レッド
 ⑦ パープル
 ⑤5 モーブ



A-16761
 タッセルコード
 ¥1,080(税抜)
 4本/96本・3色
 L86 タッセル18
 (ポリエステル・コットン)
 ② レッド
 ⑦ パープル
 ⑪ クリームホワイト



A-72145
 タッセルコード
 ¥1,000(税抜)
 4本/48本・5色
 L72 W2 タッセル18
 (ポリエステル・コットン)
 ② レッド
 ②W レッドホワイト
 ③L ピンクラベンダー
 ③5M バイオレットミックス
 ⑤1A グリーン



A-72151 N
木製干支オーナメント
(1袋3コ入)
¥1,020/袋(税抜)
16袋/96袋・3色
φ9
(ウッド)
(1コ当り 約¥340)

② レッド
④⑩ ゴールド
⑩ ブラック



A-72152 N
木製干支オーナメント
(1袋3コ入)
¥1,020/袋(税抜)
16袋/96袋・2色
φ9
(ウッド)
(1コ当り 約¥340)

② レッド
⑩ ブラック



A-72153 N
木製干支オーナメント
¥800(税抜)
24コ/288コ・2色
φ15
(ウッド)

④⑩ ゴールド
⑩ ブラック



A-72154 N
木製干支オーナメント
¥800(税抜)
24コ/288コ・2色
φ15
(ウッド)

② レッド
⑩ ブラック



A-72141 N
紋様オーナメント
¥800(税抜)
24コ/288コ・2色
L22 W15
(ウッド)

② レッド
⑩ ブラック



使用材料

A: A-16924(P141) A-72123(P148) A-72154(P149) A-73379(P132)
A-74564(P141) A-74584(P125) A-74606(P143)
B: A-16924(P141) A-72123(P148) A-72153(P149) A-73379(P132)
A-74564(P141) A-74606(P143)
C: A-16924(P141) A-72123(P148) A-72143(P150) A-73347(P144)
A-74563(P141) A-74606(P143)
D: A-16923(P147) A-72140(P147) A-72151(P149) A-73347(P144)
E: A-16923(P147) A-72140(P147) A-72151(P149) A-73347(P144)



A-72124
 紋様オーナメント(1袋3コ入)
 ¥780/袋(税抜)
 16袋/256袋・1色
 L14 W6
 (ウッド)
 ④ ナチュラル
 (1コ当り 約¥260)



A-72125
 紋様オーナメント(1袋3コ入)
 ¥780/袋(税抜)
 16袋/256袋・1色
 L14 W6
 (ウッド)
 ④ ナチュラル
 (1コ当り 約¥260)



A-72126
 紋様オーナメント(1袋3コ入)
 ¥780/袋(税抜)
 16袋/256袋・1色
 L14 W6
 (ウッド)
 ④ ナチュラル
 (1コ当り 約¥260)



A-72128
 紋様オーナメント(1袋3コ入)
 ¥840/袋(税抜)
 16袋/256袋・1色
 L14 W6
 (ウッド)
 ⑩ ブラック
 (1コ当り 約¥280)



A-72129
 紋様オーナメント(1袋3コ入)
 ¥840/袋(税抜)
 16袋/256袋・1色
 L14 W6
 (ウッド)
 ⑩ ブラック
 (1コ当り 約¥280)



A-72131
 紋様オーナメント
 ¥760(税抜)
 24コ/288コ・1色
 L24 W15
 (ウッド)
 ④ ナチュラル



A-72132
 紋様オーナメント
 ¥800(税抜)
 24コ/288コ・1色
 L24 W15
 (ウッド)
 ⑩ ブラック



A-72133
 紋様オーナメント
 ¥800(税抜)
 24コ/288コ・1色
 L24 W15
 (ウッド)
 ⑩ ブラック

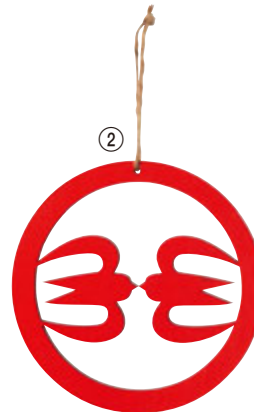

A-72143
 紋様オーナメント
 ¥800(税抜)
 24コ/288コ・2色
 L22 W15
 (ウッド)
 ② レッド
 ⑩ ブラック

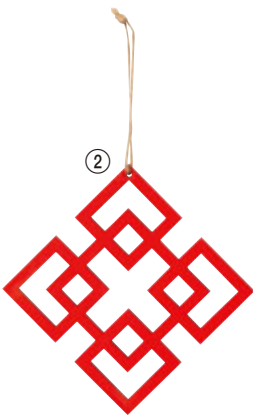

A-72142
 紋様オーナメント
 ¥800(税抜)
 24コ/288コ・2色
 L22 W15
 (ウッド)
 ② レッド
 ⑩ ブラック

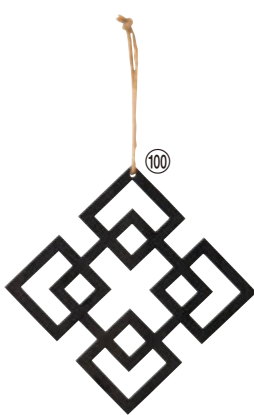

A-79126
 ちりめん扇ベース
 ¥960(税抜)
 6コ/96コ
 20×20
 (レーヨン)
 (PPバッグ入)



A-79127
 ちりめん扇ベース
 ¥960(税抜)
 6コ/96コ
 20×20
 (レーヨン)
 (PPバッグ入)



A-79125
 ちりめん俵型ベース
 ¥770(税抜)
 6コ/144コ
 H7 φ8
 (レーヨン・ペーパー)
 (PPバッグ入)



A-72149
 タッセルコード
 ¥1,180(税抜)
 4本 / 48本・2色
 L70 W2 タッセル18
 (ポリエステル・コットン)
 ⑩B イエローブラウン
 ④④ ナチュラル



A-72148



A-72147

A-72148
 ロープリース
 ¥960(税抜)
 6コ / 72コ・2色
 φ19 W2
 (ポリエステル・コットン)
 ⑩B イエローブラウン
 ④④ ナチュラル

A-72147
 ロープリース
 ¥880(税抜)
 6コ / 72コ・2色
 φ16 W2
 (ポリエステル・コットン)
 ⑩B イエローブラウン
 ④④ ナチュラル



A-77307 **N**
 ピオニーとベリーの壁飾り
 ¥2,500(税抜)
 4コ / 32コ
 L39 W18
 (ポリエステル・ポリエチレン・
 ウッド・スチロール・自然素材)
 (ヘッダー付PPバッグ/黒台紙入)



A-77306 **N**
 コットンと松の壁飾り
 ¥2,500(税抜)
 4コ / 32コ
 L32 W20
 (ポリエステル・
 ポリエチレン・自然素材)
 (ヘッダー付PPバッグ/黒台紙入)



A-77305 **N**
 ピオニーのミニ飾り
 ¥1,480(税抜)
 6コ / 48コ
 L15 W18
 (ポリエステル・
 ポリエチレン・スチロール)
 (PPバッグ入)



A-16926 **N**
 ロープ
 ¥1,640(税抜)
 1ロール / 24ロール・1色
 L450 W0.8
 (コットン・ポリエステル)
 ④④ ナチュラル



おめでた 飾り

O-ME-DE-TA KAZARI
 asca ORIGINAL

多彩な生活様式にあわせ、和洋どちらにも合うドライ
 テイストのおめでた飾りが登場しました。
 そのまま飾ったり、アレンジのポイントに加えたりと
 サイズやカラーも豊富にラインナップしています。

使用材料 A-77306(P151)

詳しくは
 こちら



おめでた飾り

O·ME·DE·TA KAZARI
asca ORIGINAL



「おめでた飾り
パッケージ見本」



ヘッダー付PPバッグ/
黒台紙入

使用材料 A-77308 (P152)

詳しくは
こちら



A-77303 ^N

紅白菊のミニ飾り
¥1,480(税抜)
6コ/48コ
L15 W17
(ポリエステル・
ポリエチレン)
(PPバッグ入)

A-77304 ^N

プロッサムのミニ飾り
¥1,480(税抜)
6コ/48コ
L18 W15
(ポリエステル・
ポリエチレン)
(PPバッグ入)



A-77308 ^N

コショウランとダリアの壁飾り
¥2,700(税抜)
4コ/32コ
L35 W17
(ポリエステル・
ポリエチレン・スチロール)
(ヘッダー付PPバッグ/黒台紙入)



A-77309 ^N

ピオニーと菊の壁飾り
¥2,700(税抜)
4コ/32コ
L35 W15
(ポリエステル・
ポリエチレン・スチロール)
(ヘッダー付PPバッグ/黒台紙入)



A-77294

白樺とローブタツセルの壁飾り
¥2,980(税抜)
4コ/32コ
L34 W21
(ポリエステル・
ポリエチレン・スチロール)
(ヘッダー付PPバッグ/黒台紙入)



A-77292

ピオニーとゴールドファンの壁飾り
¥2,980(税抜)
4コ/32コ
L38 W21
(ポリエステル・ポリエチレン)
(ヘッダー付PPバッグ/黒台紙入)



A-77278

リボンとメッシュリーフの壁飾り
¥2,980(税抜)
4コ/32コ
L39 W29
(ポリエステル・
ポリエチレン・ペーパー)
(ヘッダー付PPバッグ/黒台紙入)



A-77290

紅白ピオニーの壁飾り
¥2,980(税抜)
4コ/32コ
L43 W28
(ポリエステル・
ポリエチレン・スチロール)
(ヘッダー付PPバッグ/黒台紙入)



A-77254
 紅白椿と菊の壁飾り
 ¥3,200(税抜)
 4コ/32コ
 L35 W28
 (ポリエステル・ポリエチレン・
 スチロール・ペーパー)
 (ヘッダー付PPバッグ/黒台紙入)



A-77245
 菊と蘭の壁飾り
 ¥3,200(税抜)
 4コ/32コ
 L34 W20
 (ポリエステル・ポリエチレン・
 スチロール・ペーパー)
 (ヘッダー付PPバッグ/黒台紙入)



A-77248
 ダリアと菊の壁飾り
 ¥3,200(税抜)
 4コ/32コ
 L39 W19
 (ポリエステル・ポリエチレン・
 スチロール・ペーパー)
 (ヘッダー付PPバッグ/黒台紙入)



A-77251
 椿とダリアの壁飾り
 ¥3,200(税抜)
 4コ/32コ
 L39 W18
 (ポリエステル・ポリエチレン・
 スチロール・ペーパー)
 (ヘッダー付PPバッグ/黒台紙入)



A-77293
 デンファレと
 ロープタッセルの壁飾り
 ¥3,500(税抜)
 4コ/32コ
 L41 W28
 (ポリエステル・ポリエチレン)
 (ヘッダー付PPバッグ/黒台紙入)



A-77226
 蘭と菊の壁飾り
 ¥3,500(税抜)
 4コ/32コ
 L41 W27
 (ポリエステル・ポリエチレン・
 スチロール・レーヨン)
 (ヘッダー付PPバッグ/黒台紙入)



A-77295
 椿とピオニーの壁飾り
 ¥3,500(税抜)
 4コ/32コ
 L27 W24
 (ポリエステル・
 ポリエチレン・スチロール)
 (ヘッダー付PPバッグ/黒台紙入)



A-77296
 ダリアと菊の壁飾り
 ¥3,500(税抜)
 4コ/32コ
 L27 W24
 (ポリエステル・ポリエチレン・
 スチロール・ペーパー)
 (ヘッダー付PPバッグ/黒台紙入)



A-77302
 ピオニーと松の壁飾り
 ¥4,200(税抜)
 4コ/16コ
 L59 W26
 (ポリエステル・
 ポリエチレン・スチロール)
 (ヘッダー付PPバッグ/黒台紙入)



A-77312 
 ピオニーと菊の壁飾り
 ¥4,200(税抜)
 4コ/16コ
 L51 W24
 (ポリエステル・
 ポリエチレン・スチロール)
 (ヘッダー付PPバッグ/黒台紙入)



A-77301
 ピオニーと松の壁飾り
 ¥4,200(税抜)
 4コ/16コ
 L59 W22
 (ポリエステル・
 ポリエチレン・スチロール)
 (ヘッダー付PPバッグ/黒台紙入)



A-77300
 紅白椿と松の壁飾り
 ¥4,200(税抜)
 4コ/16コ
 L59 W22
 (ポリエステル・
 ポリエチレン・スチロール)
 (ヘッダー付PPバッグ/黒台紙入)



使用材料 A-77310(P154)



A-77265
 菊とロープタッセルの壁飾り
 ¥3,980(税抜)
 1コ / 24コ
 L37 W25
 (ポリエステル・
 ポリエチレン・ペーパー)
 (クリアボックス/黒台紙入)



A-77232
 菊とタッセルの壁飾り
 ¥3,980(税抜)
 1コ / 24コ
 L40 W21
 (ポリエステル・ポリエチレン・
 スチロール・ペーパー)
 (クリアボックス/黒台紙入)



A-77310 
 紅白ダリアの壁飾り
 ¥3,980(税抜)
 1コ / 24コ
 L41 W21
 (ポリエステル・
 ポリエチレン・スチロール)
 (クリアボックス/黒台紙入)



A-77311 
 紅白椿の壁飾り
 ¥3,980(税抜)
 1コ / 24コ
 L40 W26
 (ポリエステル・
 ポリエチレン・スチロール)
 (クリアボックス/黒台紙入)



A-77297
 ピオニーとローブリースの壁飾り
 ¥3,980(税抜)
 1コ / 24コ
 L37 W28
 (ポリエステル・
 ポリエチレン・スチロール)
 (クリアボックス/黒台紙入)



A-77298
 紅白椿とローブリースの壁飾り
 ¥3,980(税抜)
 1コ / 24コ
 L38 W21
 (ポリエステル・
 ポリエチレン・スチロール)
 (クリアボックス/黒台紙入)



— ミニ飾り —



A-77257
胡蝶蘭と丸扇の壁飾り
¥2,700(税抜)
4コ/32コ
L39 W24
(ポリエステル・ポリエチレン・
スチロール・ペーパー)
(ヘッダー付PPバッグ/黒台紙入)



A-77277
胡蝶蘭と菊の壁飾り
¥2,300(税抜)
4コ/32コ
L27 W26
(ポリエステル・ポリエチレン)
(ヘッダー付PPバッグ/黒台紙入)



A-77275
蘭の壁飾り
¥2,300(税抜)
4コ/32コ
L33 W13
(ポリエステル・
ポリエチレン・スチロール)
(ヘッダー付PPバッグ/黒台紙入)



A-77276
ダリアと菊の壁飾り
¥2,300(税抜)
4コ/32コ
L34 W25
(ポリエステル・
ポリエチレン・スチロール)
(ヘッダー付PPバッグ/黒台紙入)



A-77280
紅白ダリアと松の壁飾り
¥2,300(税抜)
4コ/32コ
L35 W17
(ポリエステル・ポリエチレン)
(ヘッダー付PPバッグ/黒台紙入)

アレンジブーケ

掛けても器に入れても飾れます。



A-77288
アレンジブーケ(胡蝶蘭)
¥2,600/束(税抜)
4束/32束
L40 W22
(ポリエステル・ポリエチレン)
(PPバッグ入)



A-77273
アレンジブーケ(ダリアと蘭)
¥2,600/束(税抜)
4束/32束
L40 W22
(ポリエステル・ポリエチレン・
スチロール)
(PPバッグ入)



A-77241
アレンジブーケ(蘭)
¥2,600/束(税抜)
4束/32束
L35 W25
(ポリエステル・ポリエチレン・
ペーパー・レーヨン)
(PPバッグ入)



A-77286
アレンジブーケ(紅白椿)
¥2,600/束(税抜)
4束/32束
L34 W33
(ポリエステル・
ポリエチレン・スチロール)
(PPバッグ入)



A-77272
アレンジブーケ(ダリア)
¥2,600/束(税抜)
4束/32束
L30 W28
(ポリエステル・ポリエチレン)
(PPバッグ入)



A-77266
アレンジブーケ
(ダリアとヒカゲノカズラ)
¥2,600/束(税抜)
4束/32束
L33 W24
(ポリエステル・ポリエチレン)
(PPバッグ入)



A-77267
アレンジブーケ(赤牡丹)
¥2,600/束(税抜)
4束/32束
L35 W24
(ポリエステル・
ポリエチレン・スチロール)
(PPバッグ入)



A-77269
アレンジブーケ(紅白椿)
¥2,600/束(税抜)
4束/32束
L33 W21
(ポリエステル・
ポリエチレン・レーヨン)
(PPバッグ入)



詳しくはこちら

使用材料
 A-34187 (No.246・P58)
 A-72140 (P147)
 A-73316 (P146)
 A-73347 (P144)
 A-73378 (P136)
 A-74583 (P125)
 A-74589 (P143)
 A-79081 (P156)



A-72135
 ボールオーナメント
 ¥380(税抜)
 12コ/288コ・1色
 L21 φ8
 (スチロール)
 ②7G シャンペンゴールド



A-72134
 ボールオーナメント
 ¥380(税抜)
 12コ/288コ・1色
 L21 φ8
 (スチロール)
 ⑥4B グレイブルー



A-79057
 丸扇ピック(S)
 ¥380(税抜)
 6本/336本
 L39 丸扇φ6.4
 (ペーパー・ワイヤー)



A-79058
 丸扇ピック(S)
 ¥380(税抜)
 6本/336本
 L39 丸扇φ6.4
 (ペーパー・ワイヤー)



A-79060
 丸扇ピック(M)
 ¥500(税抜)
 6本/336本
 L40 丸扇φ8.3
 (ペーパー・ワイヤー)



A-79121
 ちりめん追羽根ピック
 (1袋3本入)
 ¥630/袋(税抜)
 6袋/144袋
 L37 追羽根2.5×3
 (レーヨン)
 (ヘッダー付PPバッグ入)
 (1本当り 約¥210)



A-79122
 ちりめん追羽根ピック
 (1袋3本入)
 ¥730/袋(税抜)
 6袋/144袋
 L37 追羽根3.8×4
 (レーヨン)
 (ヘッダー付PPバッグ入)
 (1本当り 約¥244)



A-79123
 ちりめん鏡餅飾りピック
 ¥430(税抜)
 12本/288本
 L37 鏡餅飾り 6×5.5
 (レーヨン・ペーパー)
 (ヘッダー付PPバッグ入)



A-79081
 ちりめん正月飾りピック
 ¥620(税抜)
 12本/288本
 L35 飾り部分20
 (レーヨン・ペーパー)
 (ヘッダー付PPバッグ入)



A-79035
ちりめん櫓吊り飾り
¥980(税抜)
12本 / 288本
L58 飾り2~4
(レーヨン)
(ヘッダー付PPバッグ入)



A-79124
ちりめん正月飾りピック
¥900(税抜)
12本 / 288本
L37 飾り部分 18
(レーヨン・ペーパー)
(ヘッダー付PPバッグ入)

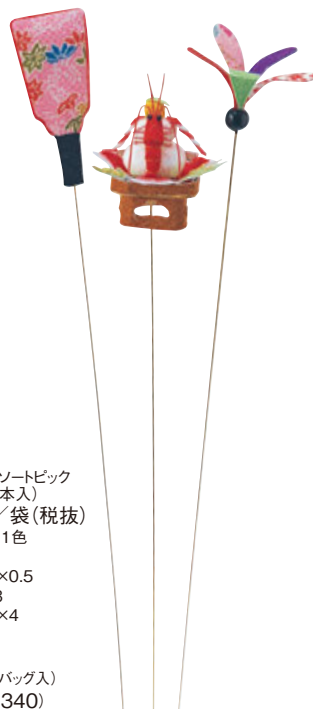

A-76765
ちりめん3点アソートピック
(3種アソート3本入)
¥1,020 / 袋(税抜)
6袋 / 192袋・1色
L39~41
羽子板H7×3×0.5
鏡餅H6×3×3
追羽根H4×4×4
(レーヨン)
④ ミックス
(ヘッダー付PPバッグ入)
(1本当り約¥340)



A-79101
ちりめん宝船
¥1,680(税抜)
6コ / 96コ
H10×8.5×8
(レーヨン)
(ヘッダー付PPバッグ/黒台紙入)



A-79104
ちりめんおせち
¥1,120(税抜)
12コ / 288コ
H6×6×3.5
(レーヨン)
(ヘッダー付PPバッグ入)



A-79120
ちりめん赤べこ飾り
¥1,220(税抜)
6コ / 144コ
H5×7.5×4
(レーヨン)
(ヘッダー付PPバッグ入)



A-79128
ちりめん門松
¥1,280(税抜)
6コ / 144コ
H13 W9 φ7
(レーヨン・ペーパー)
(ヘッダー付PPバッグ入)



A-79089
ちりめん門松
¥1,420(税抜)
6コ / 144コ
H13 W8 φ6
(レーヨン・ペーパー)
(ヘッダー付PPバッグ入)



A-79129
ちりめん門松
¥2,480(税抜)
6コ / 96コ
H17×13×8.5
(レーヨン・ペーパー)
(ヘッダー付PPバッグ/黒台紙入)

Petit-Price 2021

asca no.247.

- 2021年5月17日出荷分より適用させていただきます。
- 特価商品につき返品・交換は致しかねます。
- 特価商品につき、2021年10月29日までの出荷とさせていただきます。
- 掲載商品は、完切れ次第廃番とさせていただきます。
- 商品の取り扱い注意事項は、弊社カタログ(no.247他)の巻末「カタログご利用ガイド」をご参照下さい。

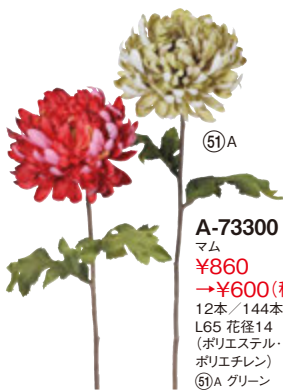

A-73300
マム
¥860
→¥600(税抜)
12本/144本・1色
L65 花径14
(ポリエステル・
ポリエチレン)
⑤A グリーン



A-32567
マムビック
¥680
→¥300(税抜)
24本/288本・1色
L17 花径12.5
(ポリエステル)
⑦D ダークパープル



A-32566
マムビック
¥460
→¥200(税抜)
24本/432本・2色
L16 花径10
(ポリエステル)
⑦ パープル
⑦D ダークパープル



A-73271
椿ビック
¥400
→¥200(税抜)
12本/480本・2色
L18 花径8
(ポリエステル)
② レッド
⑬ ライトピンク



A-73267
椿
¥1,400
→¥700(税抜)
12本/144本・1色
L47 花径8
(ポリエステル・
ポリエチレン)
①R ホワイトレッド



A-32275
マムビック
¥460
→¥200(税抜)
24本/288本・1色
L16 花径11
(ポリエステル)
④ ピーチ

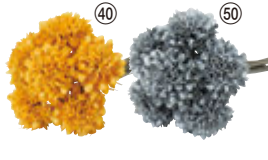

A-73308
ボンボンマムパンチ(1束6本)
¥1,080
→¥740/束(税抜)
12束/288束・2色
L20 φ10 花径5
(ポリエステル・ポリエチレン)
④ ゴールド
⑤ シルバー



AX68826
ローズ
¥660
→¥460(税抜)
12本/144本・2色
L48 花径9
(ポリエステル・
ポリエチレン)
②G レッドゴールド
⑤B オリーブブラウン



AX69082
ランキユラス
¥500
→¥340(税抜)
12本/240本・1色
L56 花径9
(ポリエステル・
ポリエチレン)
③M グレイモープ



A-31978
コスモス×3 つぼみ×1
¥780
→¥380(税抜)
12本/288本・1色
L55 花径4~5
(ポリエステル)
③W ピンクホワイト



A-74388
ジュエリーユカリ
¥1,400
→¥760(税抜)
12本/96本・1色
L79 葉径2.5~4.5
(ポリエステル・
ポリエチレン)
⑪G アイボリーゴールド

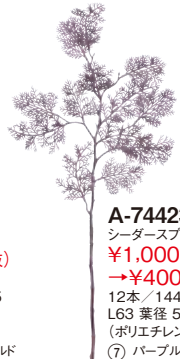

A-74423
シーダースプレー
¥1,000
→¥400(税抜)
12本/144本・1色
L63 葉径5~9.5
(ポリエチレン)
⑦ パープル



A-74416
ヒューケラ(1袋6本入)
¥720→¥300/袋(税抜)
12袋/288袋・2色
L16 葉径9
(ポリエステル)
① ホワイト
⑩ ブラック
(1本当り 約¥50)



A-74417
バンブービック(1袋6本入)
¥1,200
→¥600/袋(税抜)
24袋/864袋・3色
L25 葉長4.5~7.5
(ポリエステル)
(1本当り 約¥100)



A-74457
バンブースプレー
¥420
→¥280(税抜)
24本/480本・1色
L58 葉径8~11
(ポリエステル・
ポリエチレン)
① ホワイト



A-74458
バンブースプレー
¥420
→¥280(税抜)
24本/480本・1色
L58 葉径8~11
(ポリエステル・
ポリエチレン)
② レッド



A-47809
ベリースプレー
¥1,580
→¥1,100(税抜)
6本/36本・1色
L120 W20 房1.5
(紙テープ・ワイヤー・
スチロール)
② レッド

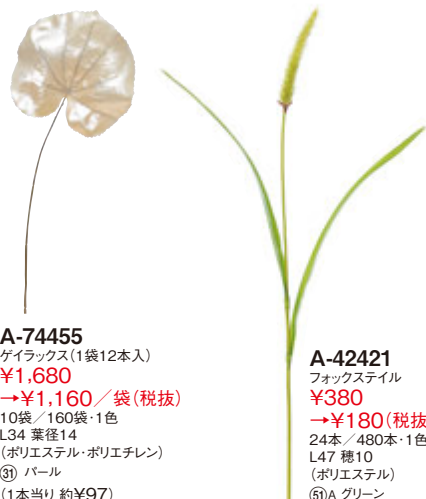

A-74455
ゲイラックス(1袋12本入)
¥1,680
→¥1,160/袋(税抜)
10袋/160袋・1色
L34 葉径14
(ポリエステル・ポリエチレン)
③ パール
(1本当り 約¥97)



A-47804
ベリースプレー
¥1,780
→¥1,240(税抜)
12本/120本・1色
L103 実0.7~1
(ポリエチレン)
⑨ ブルー

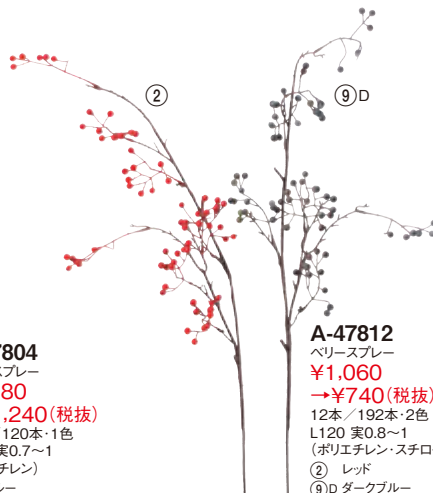

A-47812
ベリースプレー
¥1,060
→¥740(税抜)
12本/192本・2色
L120 実0.8~1
(ポリエチレン・スチロール)
② レッド
⑨D ダークブルー

A-47783
ドングリガーランド
¥1,000
→¥700(税抜)
12本/96本・1色
L150 W12 実3~4
(スチロール)
④ ナチュラル



A-43002
グレーブリーフピック
¥300
→¥200(税抜)
24本 / 288本・1色
L25 葉径3.5~10
(ポリエステル・
ポリエチレン)
⑦G パールグリーン



A-43004
グレーブリーフピック
¥300
→¥200(税抜)
24本 / 288本・1色
L25 葉径3.5~10
(ポリエステル・
ポリエチレン)
⑩R オレンジレッド



A-42439
グレーブリーフピック
¥300
→¥120(税抜)
24本 / 288本・1色
L23 葉径3.5~11
(ポリエステル・
ポリエチレン)
⑥G フォール

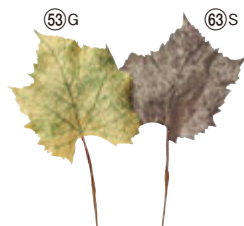

A-74449 ⑤G グリーンゴールド
グレーブリーフピック
(1袋6本入)
¥720
→¥500/袋(税抜)
12袋 / 144袋・2色
L29 葉径18
(ポリエステル・
ポリエチレン)
(1本当り 約¥84)

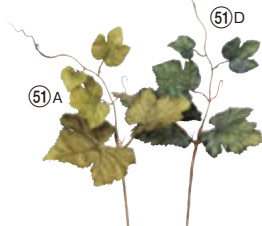

A-74480 ⑤A
グレーブリーフピック
¥300
→¥200(税抜)
24本 / 288本・2色
L30 葉径4~10
(ポリエステル・
ポリエチレン)
⑤A グリーン
⑤D ダークグリーン



A-74451 ⑤G
メープルブリーフピック
¥260
→¥180(税抜)
24本 / 288本・1色
L39 葉径13~15
(ポリエステル・
ポリエチレン)
⑤G グリーンゴールド



A-74404
グレーブリーフ
¥1,240
→¥620(税抜)
12本 / 96本・1色
L67 葉径3~12
(ポリエステル・
ポリエチレン)
⑳E カッパー



A-42654
マタリアリーフスプレー
¥580
→¥400(税抜)
12本 / 144本・1色
L60 葉径8~14.5
(ポリエステル・
ポリエチレン)
⑤A グリーン

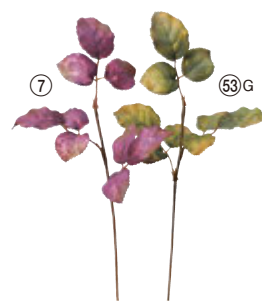

A-74450 ⑦
リーフピック
¥240
→¥160(税抜)
12本 / 288本・2色
L36 葉径5~7
(ポリエステル・
ポリエチレン)
⑦ パープル
③G グリーンゴールド



A-42669
リーフブッシュ
¥1,480
→¥1,020(税抜)
12本 / 120本・1色
L27 葉径3.5~5.5
(ポリエステル・
ポリエチレン)
⑮ バーガンディ



A-74402
リーフブッシュ
¥2,100
→¥1,040(税抜)
6本 / 72本・1色
L45 葉径1.5~4
(ポリエステル・
ポリエチレン)
③G グリーンゴールド



A-74403
リーフブッシュ
¥2,900
→¥1,440(税抜)
4本 / 48本・1色
L61 葉径2.5~9
(ポリエステル・
ポリエチレン)
⑤G グリーンレッド



A-47779
ラズベリーミックスピック
(1袋6本入)
¥720
→¥500/袋(税抜)
1袋 / 144袋・1色
L9 実1~1.5
(スチロール・
ポリエステル)
④⑥ ミックス
(1本当り 約¥84)



A-47780
ミックスベリーピック
(1袋6本入)
¥960
→¥660/袋(税抜)
1袋 / 144袋・1色
L20 実1~1.4
(スチロール)
⑩ オレンジ
(1本当り 約¥110)



A-47790
パンプキンガーランド
¥940
→¥640(税抜)
6本 / 36本・1色
L60 W12 実1~5
(スチロール・
ポリエステル)
⑩ オレンジ



AX68931 ②⑦
ウォーターウィード
¥1,000
→¥700(税抜)
12本 / 144本・2色
L53 ステム15
(ポリエチレン)
②⑦ シャンペン
④⑩ ゴールド



A-74485
グラスハイン
¥1,860
→¥1,300(税抜)
12本 / 192本・1色
L90 W20
(ポリエチレン)
⑤A グリーン



AX68924
パンプキンガーランド
¥6,500
→¥4,500(税抜)
2本 / 8本
L145 W40
(ポリエチレン・
自然素材)



AX69186
メープルベリーガーランド
¥2,560
→¥1,780(税抜)
6本 / 60本
L200 葉径6~12 房7
(ポリエステル・
ポリエチレン・
スチロール)



AX69224
パインスプレー
¥1,460
→¥1,000(税抜)
12本 / 96本
L98 W25
(ポリエチレン)



AX69225
パインスプレー
¥1,560
→¥1,080(税抜)
12本 / 96本
L80 W20
(ポリエチレン)



AX69226
パインスプレー
¥2,420
→¥1,680(税抜)
6本 / 48本
L110 W25
(ポリエチレン)



AX69230
パインスプレー
¥6,100
→¥4,200(税抜)
6本 / 24本
L140 W40
(ポリエチレン)

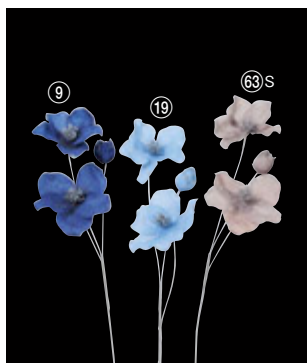

AX69030 ⑨ ブルー
クリスマスローズ×2
つぼみ×1
⑬ ライトブルー
⑬S シルバーグレイ
¥620
→¥420(税抜)
12本/144本・3色
L42 花径8~10
(ポリエステル・紙テープ)



AX68763 ハイドランジア
¥820
→¥560(税抜)
12本/288本・1色
L26 房11
(ポリエステル・ポリエチレン)
⑬P ペールグリーン



AX69197 ユーカリ
¥960
→¥660(税抜)
12本/192本
L70 葉径4.5 実0.4
(ポリエステル・ポリエチレン)
⑬P ペールグリーン



AX69333 リーフステム
¥1,300
→¥900(税抜)
12本/72本・1色
L52 W20
(ポリエステル・ワイヤー・紙テープ)
⑬A オリーブ



AX69184 ユーカリ
¥920
→¥640(税抜)
12本/96本
L72 葉径4~9 房5~6
(ポリエステル・ワイヤー・紙テープ)
⑬A オリーブ



AX69242 ミックスリーフパンチ
¥2,860
→¥2,000/束(税抜)
6束/24束
L44 W30 房1.5~2
(ポリエチレン・スチロール)



AX69240 ローズマリー
ミックスブッシュ
¥860
→¥600(税抜)
12本/144本
L31 W20
(ポリエチレン)



AX69023 ピオニー
¥320
→¥220(税抜)
24本/576本・3色
L35 花径7
(ポリエステル・紙テープ)
⑬P ホワイトグリーン
⑬P ペールグリーン
⑬S セージグリーン



AX69187 ボールオーナメント(1袋6コ入)
¥1,560
→¥1,060/袋(税抜)
1袋/72袋・3色
L5.5 W5
(スチロール)
(1コ当り 約¥177)



AX69188 ボールオーナメント(1袋6コ入)
¥1,980
→¥1,380/袋(税抜)
1袋/48袋・3色
L7.5 W7
(スチロール)
(1コ当り 約¥230)



AX69356 ボールオーナメント(1袋6コ入)
¥1,680
→¥1,160/袋(税抜)
8袋/48袋・1色
φ7.5
(スチロール・ポリエステル)
⑬A オリーブ
(1コ当り 約¥194)



AX69025 ピオニー
¥780
→¥540(税抜)
12本/72本・2色
L36 花径15
(ポリエステル・紙テープ)
⑬P ホワイトグリーン
⑬P ペールグリーン



AX69026 ピオニー
¥1,200
→¥840(税抜)
6本/60本・3色
L35 花径18
(ポリエステル・紙テープ)
⑬P ホワイトグリーン
⑬P ペールグリーン
⑬S セージグリーン



AX68962 ボインセチアピック
¥920
→¥640(税抜)
12本/144本
L28 花径29
(ポリエステル・ワイヤー・紙テープ)
⑬P ワインピンク



AX69340 ボインセチア
¥1,900
→¥1,320(税抜)
6本/72本・1色
L50 花径25
(ポリエステル・ワイヤー・紙テープ)
⑬P ワインピンク

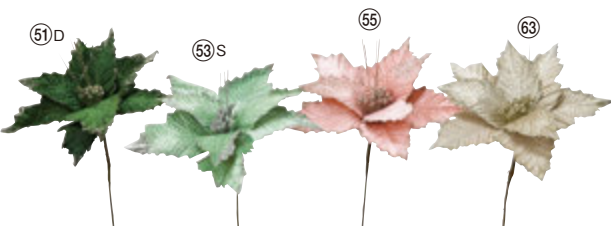

AX69108 ボインセチアピック
¥400→¥280(税抜)
12本/288本・4色
L25 花径20
(ポリエステル)

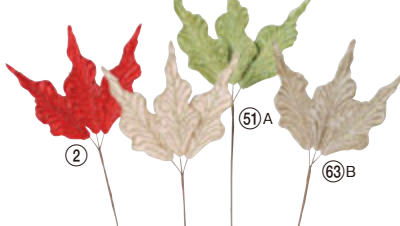

AX69308 リーフピック
¥460→¥320(税抜)
12本/144本・3色
L25 葉径13
(ポリエステル・ワイヤー・紙テープ)

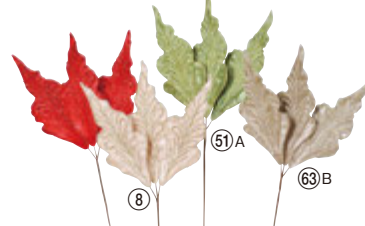

AX69309 リーフピック
¥540→¥360(税抜)
12本/144本・3色
L45 葉径17
(ポリエステル・ワイヤー・紙テープ)

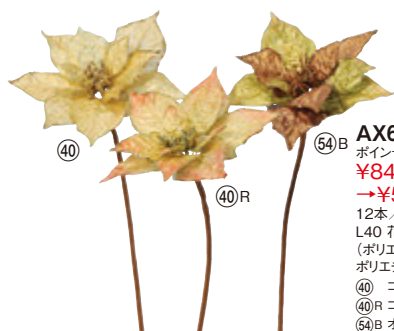

AX68828 ボインセチア
¥840
→¥580(税抜)
12本/144本・3色
L40 花径20
(ポリエステル・ポリエチレン)
⑬D ゴールド
⑬R ゴールドレッド
⑬B オリーブブラウン



AX69312 ボインセチア
¥820→¥560(税抜)
12本/72本・3色
L32 花径16
(ポリエステル・ワイヤー・紙テープ)

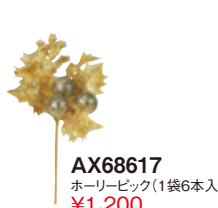

AX68617 ホーリーピック(1袋6本入)
¥1,200
→¥500/袋(税抜)
12袋/96袋・1色
L12 W7~8
(ポリエチレン・スチロール)
⑬G ブラックゴールド
(1本当り 約¥84)



AX68193 ボインセチアピック
¥460
→¥220(税抜)
24本/480本
L14 W9
(ポリエステル・スチロール)



AX69238 ミックスバインピック
¥640
→¥440(税抜)
12本/144本
L32 W20
(ポリエチレン・自然素材)

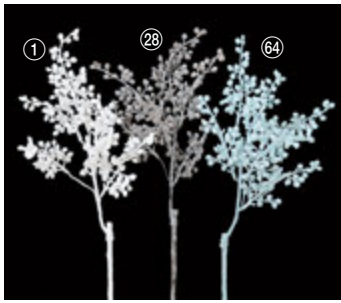

AX69037
ペリーズプレー
¥580
→¥400(税抜)
12本 / 288本・3色
L45 房11
(ポリエチレン)

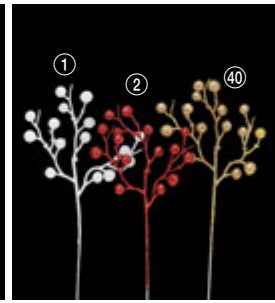

AX68945
ペリーピック(1袋6本入)
¥540
→¥360/袋(税抜)
12袋 / 144袋・3色
L24 実0.7~1
(プラスチック)
(1本当り 約¥60)



AX68755
ミニプランチピック(1袋4本入)
¥1,840
→¥1,280/袋(税抜)
6袋 / 72袋・3色
L27 W10 ステム15
(ポリエチレン)
(1本当り 約¥320)

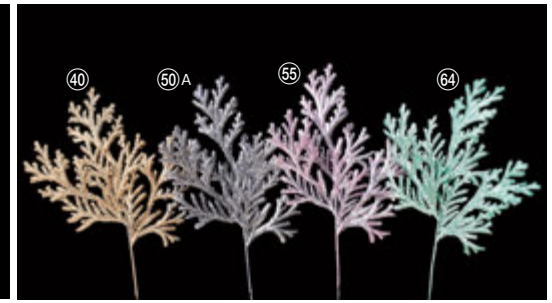

AX68942
シーダーピック(1束3本)
¥600
→¥420/束(税抜)
24束 / 288束・4色
L32 W23
(ポリエチレン)



AX68294
ティランドシア
¥840
→¥420(税抜)
12本 / 144本・2色
L21 葉長3~10
(ポリエチレン)



AX68295
ティランドシア
¥1,140
→¥560(税抜)
12本 / 120本・1色
L23 葉長3~16
(ポリエチレン)
②7 シャンペン



A-42624
ティランドシア
¥760
→¥520(税抜)
12本 / 144本・2色
L17 φ18
(ポリエチレン)

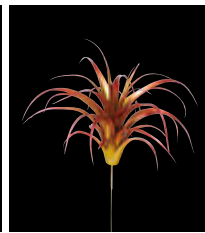

A-42625
ティランドシア
¥760
→¥520(税抜)
12本 / 144本・1色
L17 φ18
(ポリエチレン)
② レッド

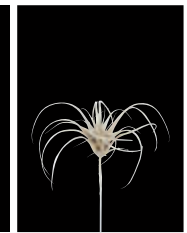

AX68579
ティランドシア
¥440
→¥220(税抜)
12本 / 576本
L8 φ12
(ポリエチレン)



AX68580
エアプランツ(1袋6本入)
¥1,200
→¥600/袋(税抜)
8袋 / 320袋
L7.5 φ5
(ポリエチレン)
(1本当り 約¥100)



AX68953
パインコーンピック(1袋6本入)
¥1,440
→¥1,000/袋(税抜)
4袋 / 96袋
L19 実8
(プラスチック)
(1本当り 約¥167)

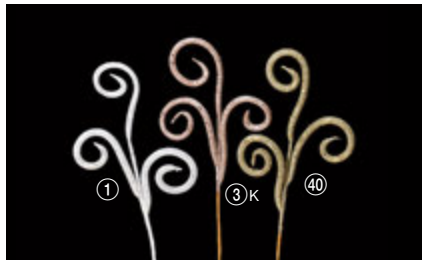

AX68955
カーリースプレー(1袋6本入)
¥1,800
→¥1,260/袋(税抜)
4袋 / 80袋・3色
L37 W15
(プラスチック)
(1本当り 約¥210)



A-74420
クローバーピック
¥380
→¥180(税抜)
24本 / 1,152本・2色
L15 葉径1.8~3.3
(ポリエステル)



AX68753
ティリーフピック(1袋6本入)
¥1,200
→¥840/袋(税抜)
12袋 / 192袋
L20 葉径1~1.5
(ポリエチレン)
(1本当り 約¥140)

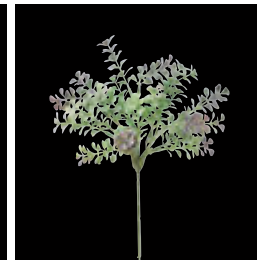

AX68754
ベイビリーフピック(1袋6本入)
¥1,440
→¥1,000/袋(税抜)
8袋 / 192袋
L19 葉径0.3~0.5
(ポリエチレン)
(1本当り 約¥167)



AX68793
メタリック
ダスティミラーブッシュ
¥820
→¥560(税抜)
12本 / 192本
L35 W23
(ポリエチレン)

AX69033
アリウムパンチ(1束3本)
¥420
→¥280/束(税抜)
24束 / 192束・2色
L40 花径7
(ポリエチレン)
②7 シャンペン
②8 ブラウン

AX68561
アリウム
¥960→¥340(税抜)
12本 / 96本・1色
L76 シードφ17
(ポリエチレン)
②8 ブラウン



AX69200
アラリアスプレー
¥940→¥660(税抜)
12本 / 288本
L64 W28 房2
(ポリエチレン)



AX69201
ウィービングシードスプレー
¥1,060
→¥740(税抜)
12本 / 120本
L65 シード:4~8
(ポリエチレン)



AX68956
ファーン(1袋6本入)
¥1,980
→¥1,380/袋(税抜)
4袋 / 96袋・2色
L52 葉径3~5
(ポリエチレン)
(1本当り 約¥230)

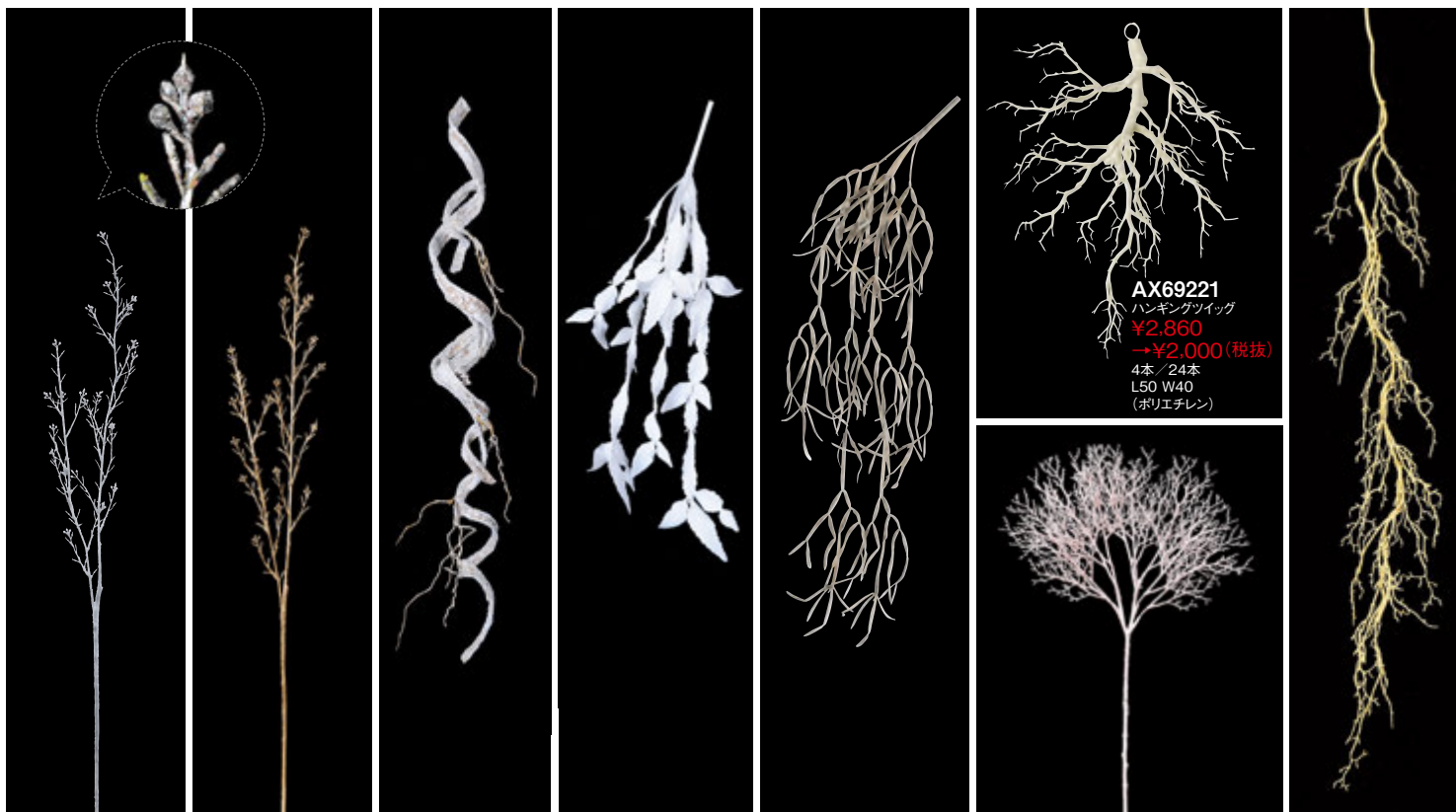

AX69216
ベリースプレー
¥960
→¥660(税抜)
12本 / 144本
L85 W15
(ポリエチレン)

AX69217
ベリースプレー
¥960
→¥660(税抜)
12本 / 144本
L85 W15
(ポリエチレン)

AX69294
スノーフレキシブルバイン
¥2,200
→¥1,540(税抜)
6本 / 48本
L85 W5
(ウレタン)

AX69211
リップサリス
¥1,680
→¥1,160(税抜)
12本 / 72本
L74 W20
(ポリエチレン)

AX69214
リップサリス
¥2,600
→¥1,820(税抜)
6本 / 36本
L100 W20
(ポリエチレン)

AX69221
ハンギングツイッグ
¥2,860
→¥2,000(税抜)
4本 / 24本
L50 W40
(ポリエチレン)

AX69006
シーファー
¥1,540→¥1,060(税抜)
12本 / 120本
L68 W35
(ポリエチレン)

AX68832
ツイッグガーランド
¥1,980
→¥1,380(税抜)
6本 / 72本・1色
L150 W30
(ポリエチレン)
④ ゴールド



AX69223
グラススプレー
¥1,500→¥1,000(税抜)
12本 / 144本
L90 W30
(ポリエチレン)

AX69065
ミニリーフスプレー
¥760→¥520(税抜)
12本 / 120本
L75 房7
(ポリエチレン)

A-74487
パームスプレー
¥1,000→¥700(税抜)
12本 / 192本・1色
L85 W22
(ポリエチレン)
④ シルバー

AX68377
メープルプランチ
¥1,380→¥680(税抜)
12本 / 144本
L96 葉径2.5~7.5
(ポリエステル・紙テープ)

A-74418
メープルプランチ
¥1,400→¥600(税抜)
12本 / 144本・1色
L97 葉径4~8
(ポリエステル・ペーパー)
④ ゴールド

A-74484
ベリリーフスプレー
¥1,780→¥1,240(税抜)
12本 / 96本・1色
L132 実1
(ポリエステル・ポリエチレン・スチロール)
④ ゴールド



AX69219
ハンギングツイッグ
¥1,980
→¥1,380(税抜)
12本 / 72本
L170 W10
(ポリエチレン)



AX69293
ツイッグガーランド
¥10,500
→¥7,340(税抜)
1本 / 6本
L158 W50
(ポリエチレン)

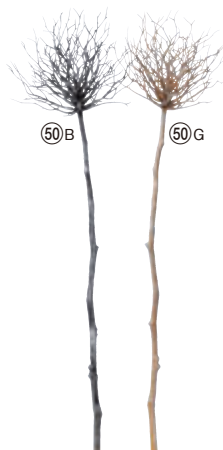

AX69008
ツイッグシステム
¥3,300→¥2,300(税抜)
6本 / 60本・2色
L83 φ20
(ポリエチレン)
⑤B シルバーブラック
⑤G シルバーゴールド



AX69009
ツイッグシステム
¥4,500
→¥3,140(税抜)
6本 / 36本
L96 φ48
(ポリエチレン)

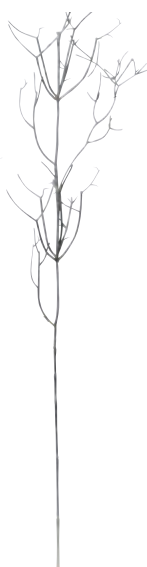

AX69210
ミルクブッシュ
¥1,400
→¥980(税抜)
12本 / 96本
L108 W30
(ポリエチレン)



AX68584
ツイッグ(1束3本)
¥1,020
→¥500/束(税抜)
12束 / 192束
L80
(ポリエチレン)



A-17083
ツイッグツリー
¥3,380
→¥2,360(税抜)
2本 / 24本・1色
L58 台9.3×9.3
(ポリエチレン・メタル)
⑩A ビューター



AX69194
ハンギングオーナメント
¥960→¥660(税抜)
24コ / 288コ
L47 W13.5
(ウッド・麻)

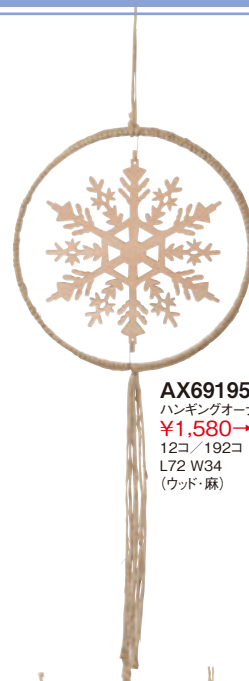

AX69195
ハンギングオーナメント
¥1,580→¥1,100(税抜)
12コ / 192コ
L72 W34
(ウッド・麻)



AX68889
ペンギンオーナメント
(2スタイルアソート)
¥1,620
→¥1,120/セット(税抜)
6セット / 72セット
12×6.5×3.5 12.5×7×3
(ウッド)
(1コ当り 約¥560)



AX69267
トナカイオーナメント
¥460
→¥320(税抜)
24コ / 144コ
L11 W12 D1
(ウッド)



AX69265
バードオーナメント
¥460
→¥320(税抜)
24コ / 144コ
L9 W10.5 D1
(ウッド)



AX68993 ① ホワイト
ラウンドオーナメント
¥800
→¥560(税抜)
12コ / 144コ・2色
φ13
(ウッド)



A-17087
チェアオーナメント
¥940
→¥660(税抜)
12コ / 96コ・2色
L13.5×5×7.5
(ウッド)
① ホワイト
⑨S スカイブルー



A-17085
チェアオーナメント
¥800
→¥560(税抜)
12コ / 72コ・1色
L12×10×7
(ウッド)
④ ナチュラル



A-17086
チェアオーナメント
¥800
→¥560(税抜)
12コ / 72コ・1色
L12×10×7
(ウッド)
② レッド



AX69112
ハンギングオーナメント
¥560
→¥380(税抜)
12コ / 144コ
L15 W7
(プラスチック)



AX68925
キーオーナメント
¥440
→¥300(税抜)
12コ / 288コ
L10 W3.5
(メタル)



AX69132
汽車オーナメント
¥740→¥500(税抜)
12コ / 144コ
L11 W15 D1.3
(ウッド・メタル)



AX69133
ハト時計オーナメント
¥740→¥500(税抜)
12コ / 144コ
L14.5 W9.2 D2
(ウッド)



AX69135
クリスマスシーンオーナメント
¥940→¥640(税抜)
6コ / 72コ
L17.5 W12.5 D7.2
(ウッド)



AX68489
クリスマスボールピック
(1袋6本入)
¥1,260
→¥630/袋(税抜)
1袋/96袋・3色
L24 ボール3.5×3
(スチロール)
(1本当り 約¥105)



AX68490
クリスマスボールピック(1袋6本入)
¥1,500
→¥740/袋(税抜)
1袋/72袋・3色
L24 ボール5×4
(スチロール)
(1本当り 約¥124)



AX68655
ボールピック(1袋6本入)
¥600
→¥260/袋(税抜)
12袋/144袋・1色
L24 φ2.8
(スチロール)
⑤ モーブ
(1本当り 約¥44)



AX68492
スノーフレークピック(1袋6本入)
¥1,680
→¥840/袋(税抜)
1袋/48袋・3色
L17 スノ-2.8~4.5
(プラスチック・スチロール・ポリエステル)
(1本当り 約¥140)



AX69154
ミックスベリ-ピック
(1袋6本入)
¥960
→¥660/袋(税抜)
1袋/144袋
L19 W8 ベリ- 1~1.4
(スチロール)
(1本当り 約¥110)

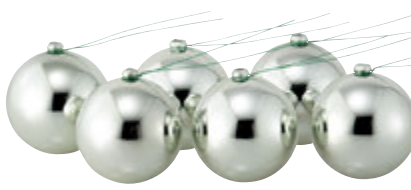

AX68644
ボールオーナメント
(1箱6コ入)
¥960
→¥380/箱(税抜)
1箱/24箱・1色
φ7 ワイヤ-10
(プラスチック)
⑤)M ミント
(1コ当り 約¥64)

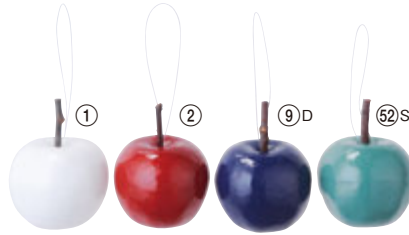

AX69190
アップルオーナメント(1袋6コ入)
¥1,680
→¥1,140/袋(税抜)
1袋/96袋・4色
L7 アップルφ5.5
(スチロール・自然素材)
(1コ当り 約¥190)



AX69277
ペアオーナメント(1袋6コ入)
¥1,860
→¥1,300/袋(税抜)
1袋/80袋
L9 φ6
(スチロール・樹脂コート)
(1コ当り 約¥217)



AX68543
ストーンオーナメント
¥620
→¥300(税抜)
12コ/288コ
L6.5 W5.5
(プラスチック・メタル)
(ヘッダー付PPバッグ入)



AX68542
ストーンオーナメント
¥620
→¥300(税抜)
12コ/288コ
L6.5 W5.5
(プラスチック・メタル)
(ヘッダー付PPバッグ入)



AX68745
カラーガラスボール(1箱3コ入)
¥5,100
→¥2,300/箱(税抜)
1箱/24箱・1色
φ10
(ガラス)
③ ピンク
(1コ当り 約¥767)



AX69116
レースオーナメント
¥900
→¥620(税抜)
12コ/144コ
L12 W11 D1
(ポリエステル・
自然素材・メタル)



AX68548
リースオーナメント
¥760
→¥380(税抜)
12コ/192コ
L12 W12.5
(プラスチック)
(ヘッダー付PPバッグ入)



AX68518
クリスマスツリーオーナメント
(2スタイルアソート)
¥1,040
→¥520/セット(税抜)
12セット/48セット
L12.5 W9~10.5
(プラスチック)
(ヘッダー付PPバッグ入)
(1コ当り 約¥260)



AX68530
エンゼルオーナメント
(3スタイルアソート)
¥1,320
→¥660/セット(税抜)
8セット/96セット
L6~7 H5~6
(プラスチック)
(ヘッダー付PPバッグ入)
(1コ当り 約¥220)



AX68511
バードオーナメント
¥680
→¥340(税抜)
24コ/96コ
13.5×8.5×6
(プラスチック)
(ヘッダー付PPバッグ入)

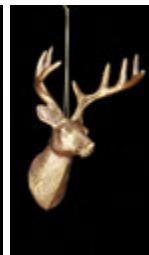

AX68512
トナカイオーナメント
¥660
→¥320(税抜)
24コ/96コ
13.3×8.5×6.5
(プラスチック)
(ヘッダー付PPバッグ入)



AX68513
ムースオーナメント
¥680
→¥340(税抜)
24コ/96コ
12.5×12.5×5.5
(プラスチック)
(ヘッダー付PPバッグ入)



AX68514
ムースオーナメント
¥680
→¥340(税抜)
24コ/96コ
12.5×12.5×5.5
(プラスチック)
(ヘッダー付PPバッグ入)



AX68533
スノーフレークオーナメント
¥500
→¥240(税抜)
12コ/192コ
L11.3 W10.2
(プラスチック)
(ヘッダー付PPバッグ入)



AX68534
スノーフレークオーナメント
¥500
→¥240(税抜)
12コ/192コ
L11.3 W10.2
(プラスチック)
(ヘッダー付PPバッグ入)



AX68154
スノーフレークオーナメント(3色アソート)×6
¥1,620→¥800/箱(税抜)
12箱/96箱
W15
(プラスチック)
(1コ当り 約¥134)



AX68157
スノーフレークオーナメント(3色アソート)×6
¥1,800→¥900/箱(税抜)
12箱/72箱
W11.5
(プラスチック)
(1コ当り 約¥150)



AX68486
パインコーンスノーフレーク
¥800→¥400(税抜)
12コ/192コ
L17.5 W15
(プラスチック)



AX68529
スノーフレークツリートップ
¥400
→¥200(税抜)
12コ/384コ
L13 スノ-:8×7
(プラスチック)
(ヘッダー付PPバッグ入)



AX68997
リーフオーナメント
¥380
→¥260(税抜)
24コ/480コ
15×14×1
(ポリエチレン)



AX68998
リーフオーナメント
¥380
→¥260(税抜)
24コ/480コ
15×14×1
(ポリエチレン)



AX68999
リーフオーナメント
¥380
→¥260(税抜)
24コ/480コ
15×14×1
(ポリエチレン)



AX69152
スターオーナメント
¥880
→¥600(税抜)
12コ/144コ
L18 スター:10×10×0.5
(ポーセレン・メタル)



AX69153
ツリーオーナメント
¥880
→¥600(税抜)
12コ/144コ
L19 ツリー:10×9×0.5
(ポーセレン・メタル)



AX68771
ワイヤートナカイ
¥1,100→¥760(税抜)
12コ/72コ
L25×18×8
(メタル)

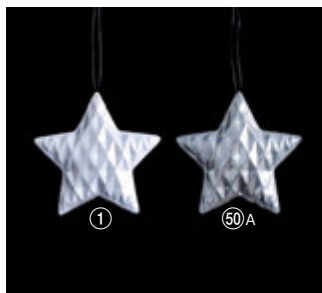

AX69193 ① ホワイト
スターオーナメント
⑤A ピューター
¥380
→¥260(税抜)
24コ/432コ・2色
9×9×1.5
(プラスチック)



AX68538
スノーフレークオーナメント
¥600→¥300(税抜)
12コ/144コ
L13 W13
(ウツド)
(ヘッダー付PPバッグ入)



AX68540
スノーマンオーナメント
¥580→¥280(税抜)
12コ/144コ
L12.3 W11.5
(ウツド)
(ヘッダー付PPバッグ入)



AX68553
ツリー
¥940→¥460(税抜)
6コ/288コ
H15×12×12
(ウツド)
(ヘッダー付PPバッグ入)
(組み立て式)



AX68988
トランベッドリリオーナメント
¥800
→¥560(税抜)
12コ/288コ
L33 W10
(フェザー・プラスチック)



AX68935
ツララオーナメント
¥980
→¥680(税抜)
12コ/144コ
L84 W4.5
ハンギング10
(スチロール)



AX68934
ツララオーナメント
¥660
→¥460(税抜)
12コ/384コ
L54 W4
ハンギング10
(スチロール)



AX68985
ボールオーナメント
¥2,300
→¥1,600(税抜)
6コ/36コ
L20.5 W15
(プラスチック)



AX69191
ボールオーナメント(1袋6コ入)
¥1,980
→¥1,380/袋(税抜)
1袋/72袋・1色
L5.5 W5
(スチロール)
⑤A グリーン
(1コ当り 約¥230)

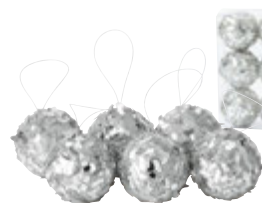

AX68981
ボールオーナメント(1箱6コ入)
¥1,440
→¥1,000/箱(税抜)
12箱/36箱
φ6
(プラスチック)
(1コ当り 約¥167)



AX68845
ボールオーナメント(3色アソート)
(1箱18コ入)
¥700
→¥480/箱(税抜)
12箱/96箱
φ2.5
(プラスチック)
シルバーの吊りひも付です。
(1コ当り 約¥27)

AX68653
コーラルリース
¥5,000
→¥2,100(税抜)
2コ/24コ
φ43
(ポリエチレン)

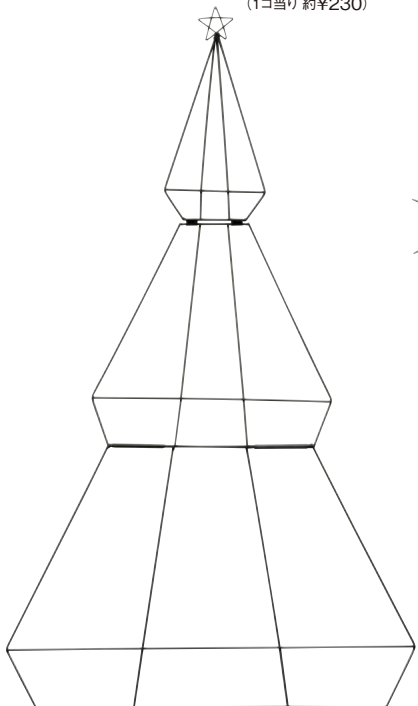

A-17080
ワイヤーフレーム
¥2,900
→¥2,020(税抜)
6コ/36コ・1色
L92 W54
(メタル)
⑩ ブラック
(折りたたみ式)

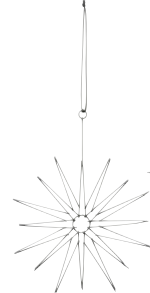

AX68897
スターオーナメント
¥340
→¥240(税抜)
24コ/288コ
L19 W14
(メタル)

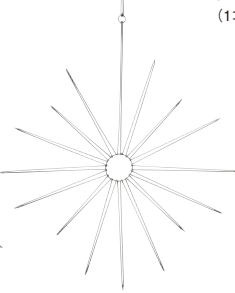

AX68898
スターオーナメント
¥560
→¥380(税抜)
24コ/144コ
L29 W26
(メタル)



AX68647
ミニツリーオーナメント
¥320→¥140(税抜)
24コ/480コ
L15 W10
(ポリエチレン)

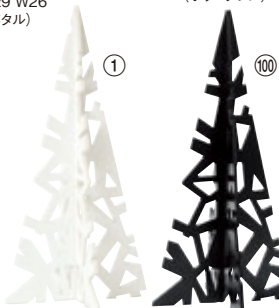

AX68891
ツリー
¥1,800
→¥1,260(税抜)
2コ/24コ・2色
30×15×15
(ウツド)
① ホワイト
⑩ ブラック



AX68480
スタンディングサンタ
¥22,000
→¥10,000(税抜)
1コ/4コ
H60 W34
(ポリエステル・レジン)

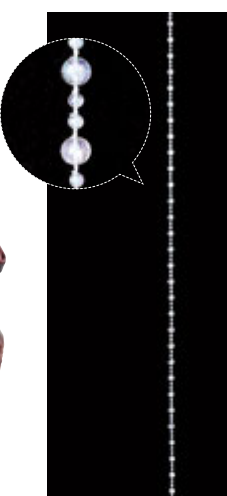

AX69144
ビーズガーランド
¥600
→¥420(税抜)
24本/288本
L180 ビーズ:0.3~0.7
(プラスチック)



A-16756
ダブルタッセルコード
(1袋6本入)
¥1,560
→¥1,080/袋(税抜)
4袋/96袋・2色
L47 タッセル5
(ポリエステル)
⑨N ネイビーブルー
⑤D ダークグリーン
(1本入り 約¥180)



A-16757
ダブルタッセルコード
(1袋6本入)
¥1,980
→¥1,380/袋(税抜)
4袋/96袋・3色
L59 タッセル7
(ポリエステル)
⑤P ローズピンク
⑨N ネイビーブルー
⑤D ダークグリーン
(1本入り 約¥230)



A-16755
ミニタッセル(1袋6本入)
¥1,440
→¥1,000/袋(税抜)
4袋/96袋・3色
L20 タッセル11
(ポリエステル・メタル)
⑮ パーガンディ
⑤A オリーブ
⑨ アイボリー
(1本入り 約¥167)



A-16767
ファブリックチューブ(マジックテープ付)
¥1,560→¥1,080(税抜)
4本/96本・3色
L180 φ4.5
(ポリエステル)
プリーツを伸ばすと最大180cmになります。
② レッド
⑤A オリーブ
⑨ アイボリー



A-16838
リボン
¥1,200→¥840(税抜)
1ロール/72ロール・3色
L900 W6.3
(ポリエステル)
① ホワイト
⑧ ベージュ
⑨ アイボリー



A-16786
リボン
¥3,000
→¥2,100(税抜)
1ロール/48ロール・1色
L900 W6.3
(ポリエステル)
④ ミックス



A-16787
リボン
¥3,600
→¥2,500(税抜)
1ロール/48ロール・1色
L900 W6.3
(ポリエステル)
⑩ ブラック



A-16828
リボン
¥3,500
→¥2,440(税抜)
1ロール/48ロール・1色
L900 W6.3
(ポリエステル)
⑫ ブラウン

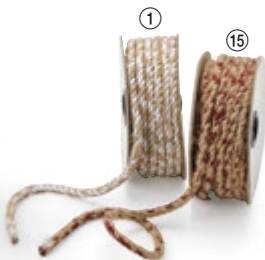

A-16817
ジュートロープ
¥1,600
→¥1,120(税抜)
1ロール/24ロール・2色
L900 W0.6
(ポリエステル・麻)
① ホワイト
⑮ パーガンディ



A-16792
ロープ
¥1,400
→¥980(税抜)
1ロール/120ロール・1色
L500 W0.5
(ポリエステル)
⑨ アイボリー



A-16793
レースリボン
¥600
→¥420(税抜)
1ロール/96ロール・2色
L300 W1.8
(ポリエステル・ウッド)
⑤A グリーン
⑤ モーブ



A-16805
リボン
¥1,100
→¥760(税抜)
1ロール/72ロール・3色
L300 W2
(コットン・ウッド)
⑤S スプリンググリーン
⑤ モーブ
⑬ グレイ



A-16794
リボン
¥900
→¥620(税抜)
1ロール/96ロール・1色
L300 W5
(コットン・ウッド)
⑥D ダークグリーン



A-16803
リボン
¥900
→¥620(税抜)
1ロール/72ロール・2色
L300 W5
(コットン・ウッド)
⑥T ターコイズブルー
⑬S セージグリーン



A-16841
リボン
¥1,340
→¥940(税抜)
1ロール/72ロール・1色
L900 W6.3
(ポリエステル)
⑨D ダークブルー



A-16845
リボン
¥1,780
→¥1,240(税抜)
1ロール/72ロール・1色
L900 W6.3
(ポリエステル)
⑨ ブルー



A-16772
リボン
¥1,800
→¥1,260(税抜)
1ロール/72ロール・1色
L900 W6.3
(ポリエステル)
⑨N ネイビーブルー

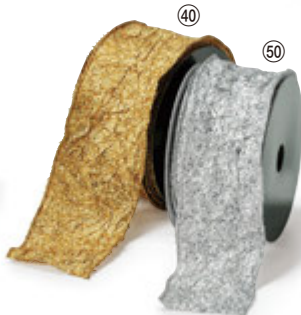

A-16851
メタリックリボン
¥3,000→¥2,100(税抜)
1ロール/48ロール・2色
L900 W6.3
(ポリエステル)
④ ゴールド
⑩ シルバー



A-16819
リボン
¥1,680
→¥1,160(税抜)
1ロール/48ロール・1色
L900 W6.3
(ポリエステル)
⑩ オレンジ



A-16822
リボン
¥2,500
→¥1,740(税抜)
1ロール/48ロール・1色
L900 W6.3
(ポリエステル)
⑩ オレンジ



A-16834
リボン
¥6,700
→¥4,680(税抜)
1ロール/48ロール・1色
L900 W3.5
(ポリエステル)
④ ゴールド



A-16748
リボン
¥4,200→¥2,000(税抜)
1ロール/36ロール・1色
L900 W10
(ポリエステル)
⑩ ラスト



A-75177
アレンジピック(椿)
¥540
→¥260(税抜)
12本/240本・1色
L20
(ポリエステル・PVC・自然素材)
② レッド



A-77213
蘭とトクサの壁飾り
¥3,700
→¥2,800(税抜)
1コ/24コ
L40 W23
(ポリエステル・ポリエチレン・スチロール)
(クリアボックス/黒台紙入)



A-77246
胡蝶蘭とダリアの壁飾り
¥3,200
→¥2,400(税抜)
4コ/32コ
L34 W16
(ポリエステル・ポリエチレン・ペーパー・レーヨン)
(ヘッダー付PPバッグ/黒台紙入)



A-77238
アレンジブーケ(紅椿と水仙)
¥2,600
→¥2,100/束(税抜)
4束/32束
L32 W23
(ポリエステル・ポリエチレン・スチロール)
(PPバッグ入)



A-77087
紅椿飾り
¥3,800→¥1,900(税抜)
1コ/12コ
H24.5 W18
(ポリエステル・ポリエチレン・陶器)
(クリアボックス入)



A-77088
シンビジューム飾り
¥3,800→¥1,900(税抜)
1コ/12コ
H25.5 W18
(ポリエステル・PVC・陶器)
(クリアボックス入)



A-77089
紅白椿飾り
¥3,800→¥1,900(税抜)
1コ/12コ
H23 W18
(ポリエステル・スチロール・陶器)
(クリアボックス入)



A-72118
ボールオーナメント
¥360
→¥240(税抜)
24コ/288コ・2色
L7 W6
(スチロール)
② レッド
Ⓜ ブラック

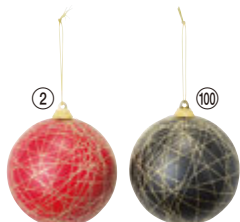

A-72119
ボールオーナメント
¥440
→¥300(税抜)
12コ/144コ・2色
L9 W8
(スチロール)
② レッド
Ⓜ ブラック



A-77197
ちりめん梅の壁飾り
¥1,580
→¥780(税抜)
6コ/72コ
L11.5 W11.5
(レーヨン・ペーパー)
(ヘッダー付PPバッグ/
黒台紙入)



A-77198
梅と扇の壁飾り
¥1,580
→¥780(税抜)
6コ/72コ
L14 W15
(レーヨン・ペーパー)
(ヘッダー付PPバッグ/
黒台紙入)



A-79056
丸扇ピック(S)
¥380
→¥320(税抜)
6本/336本
L39 丸扇φ6.4
(ペーパー・ワイヤー)



A-77129
鯛飾りピック
¥500
→¥240(税抜)
12本/288本
L37 飾り4.5×10.5
(レーヨン)
(ヘッダー付PPバッグ入)



A-79026
扇・羽子板ピック
¥740
→¥580(税抜)
12本/288本
L37 飾り11.5×6
(レーヨン・ペーパー)
(ヘッダー付PPバッグ入)



A-77131
羽子板飾りピック
¥660
→¥320(税抜)
12本/288本
L35 飾り6×8
(レーヨン)
(ヘッダー付PPバッグ入)



A-79073
ちりめん獅子舞ピック
¥480
→¥360(税抜)
12本/288本
L37 獅子舞6.5×6
(レーヨン)
(ヘッダー付PPバッグ入)



A-79034
ちりめん門松ピック
(1袋2本入)
¥620
→¥500/袋(税抜)
6袋/144袋
L37 門松6.5×3
(レーヨン)
(ヘッダー付PPバッグ入)
(1本当り 約¥250)



A-77148
ちりめん三段重おせち
¥2,400→¥1,200(税抜)
6コ/144コ
5.7×5×4
(レーヨン・ペーパー)
(ヘッダー付PPバッグ入)



A-77195
ちりめんおせち
¥1,580→¥780(税抜)
12コ/288コ
φ6×2.3
(レーヨン)
(ヘッダー付PPバッグ入)



A-79090
ちりめんおせち
¥1,280→¥900(税抜)
12コ/288コ
φ6×2.5
(レーヨン)
(ヘッダー付PPバッグ入)



A-77193
ちりめんおせち
¥1,300→¥900(税抜)
12コ/288コ
6.3×6.3×1.5
(レーヨン・ペーパー)
(ヘッダー付PPバッグ入)



A-77050
ちりめんおせち
¥1,300→¥660(税抜)
12コ/288コ
5.5×5.5×2
(レーヨン・ペーパー)
(ヘッダー付PPバッグ入)



A-77017
ちりめんおせち
¥1,300→¥640(税抜)
12コ/288コ
5×5×2
(レーヨン・ペーパー)
(ヘッダー付PPバッグ入)

Index

品番	頁	品番	頁	品番	頁	品番	頁	品番	頁	品番	頁
AX08857	107	AX60042	40	AX60087	82	AX68272	105	AX68754	161	AX68975	71
AX09587	39	AX60043	40	AX60088	69	AX68294	161	AX68755	161	AX68976	74
AX09588	39	AX60044	38	AX60089	110	AX68295	161	AX68759	83	AX68980	81
AX60001	69	AX60045	39	AX60090	109	AX68301	55	AX68763	160	AX68981	165
AX60002	58	AX60046	40	AX60091	109	AX68366	111	AX68766	96	AX68982	81
AX60003	69	AX60047	39	AX60092	110	AX68377	162	AX68769	87	AX68985	165
AX60004	58	AX60048	38	AX60093	108	AX68419	83	AX68771	165	AX68988	165
AX60005	49	AX60049	38	AX60094	109	AX68468	99	AX68778	64	AX68992	71
AX60006	49	AX60050	38	AX60095	109	AX68469	101	AX68793	161	AX68993	163
AX60007	49	AX60051	46	AX60096	108	AX68480	165	AX68820	87	AX68997	165
AX60008	49	AX60052	68	AX60097	63	AX68486	164	AX68823	85	AX68998	165
AX60009	75	AX60053	46	AX60098	94	AX68489	164	AX68826	158	AX68999	165
AX60010	75	AX60054	39	AX60099	51	AX68490	164	AX68828	160	AX69005	53
AX60011	74	AX60055	38	AX60100	77	AX68492	164	AX68830	61	AX69006	162
AX60012	74	AX60056	45	AX60101	68	AX68511	164	AX68832	162	AX69007	83
AX60013	72	AX60057	46	AX60618	63	AX68512	164	AX68845	165	AX69008	163
AX60014	72	AX60058	46	AX61908	96	AX68513	164	AX68849	81	AX69009	163
AX60015	75	AX60059	46	AX62231	92	AX68514	164	AX68850	81	AX69012	101
AX60016	75	AX60060	46	AX62436	94	AX68518	164	AX68852	101	AX69018	111
AX60017	75	AX60061	46	AX64115	74	AX68529	164	AX68857	107	AX69022	110
AX60018	75	AX60062	43	AX64845	97	AX68530	164	AX68858	94	AX69023	160
AX60019	49	AX60063	43	AX65057	105	AX68533	164	AX68869	74	AX69024	57
AX60020	49	AX60064	82	AX65350	114	AX68534	164	AX68870	76	AX69025	160
AX60021	75	AX60066	46	AX65351	114	AX68538	165	AX68889	163	AX69026	160
AX60022	72	AX60067	79	AX65352	114	AX68540	165	AX68891	165	AX69030	160
AX60023	72	AX60068	44	AX65353	114	AX68542	164	AX68897	165	AX69031	43
AX60024	75	AX60069	49	AX65354	115	AX68543	164	AX68898	165	AX69032	87
AX60025	72	AX60070	46	AX65355	115	AX68548	164	AX68924	159	AX69033	161
AX60026	72	AX60071	46	AX66218	99	AX68553	165	AX68925	163	AX69036	83
AX60027	77	AX60072	49	AX66243	105	AX68561	161	AX68926	73	AX69037	161
AX60028	77	AX60073	49	AX66786	74	AX68579	161	AX68931	159	AX69040	85
AX60029	77	AX60074	45	AX66799	74	AX68580	161	AX68934	165	AX69046	73
AX60030	68	AX60075	45	AX66800	74	AX68584	163	AX68935	165	AX69051	81
AX60031	69	AX60076	45	AX66952	83	AX68617	160	AX68941	83	AX69057	82
AX60032	69	AX60077	45	AX67165	105	AX68634	83	AX68942	161	AX69059	82
AX60033	69	AX60078	45	AX67444	107	AX68644	164	AX68945	161	AX69065	162
AX60034	68	AX60079	48	AX67765	99	AX68647	165	AX68947	54	AX69067	72
AX60035	69	AX60080	48	AX67979	92	AX68653	165	AX68953	161	AX69068	72
AX60036	69	AX60081	49	AX68004	94	AX68655	164	AX68954	83	AX69071	72
AX60037	69	AX60082	84	AX68007	105	AX68665	83	AX68955	161	AX69078	55
AX60038	40	AX60083	51	AX68154	164	AX68735	115	AX68956	161	AX69079	63
AX60039	40	AX60084	51	AX68157	164	AX68745	164	AX68962	160	AX69080	63
AX60040	40	AX60085	73	AX68193	160	AX68746	107	AX68969	74	AX69082	158
AX60041	40	AX60086	73	AX68206	111	AX68753	161	AX68974	71	AX69088	57

品番	頁	品番	頁	品番	頁	品番	頁	品番	頁	品番	頁
AX69104	79	AX69208	87	AX69296	105	AX69402	83	AX69474	54	AX69553	73
AX69107	57	AX69210	163	AX69298	103	AX69404	83	AX69475	105	AX69554	73
AX69108	160	AX69211	162	AX69302	57	AX69411	85	AX69476	105	AX69555	73
AX69112	163	AX69214	162	AX69304	95	AX69412	53	AX69477	104	AX69557	73
AX69116	164	AX69216	162	AX69308	160	AX69413	54	AX69479	105	AX69562	71
AX69119	81	AX69217	162	AX69309	160	AX69414	54	AX69480	54	AX69565	73
AX69120	81	AX69218	53	AX69312	160	AX69415	54	AX69481	102	AX69566	71
AX69124	74	AX69219	163	AX69315	59	AX69416	53	AX69484	102	AX69568	64
AX69126	74	AX69221	162	AX69318	61	AX69417	53	AX69485	102	AX69570	64
AX69132	163	AX69222	85	AX69320	61	AX69418	55	AX69490	107	AX69571	64
AX69133	163	AX69223	162	AX69323	61	AX69420	55	AX69492	107	AX69572	65
AX69134	71	AX69224	159	AX69333	160	AX69422	54	AX69493	107	AX69573	65
AX69135	163	AX69225	159	AX69334	83	AX69423	54	AX69494	55	AX69577	71
AX69143	76	AX69226	159	AX69340	160	AX69425	96	AX69496	55	AX69578	65
AX69144	165	AX69227	95	AX69351	73	AX69426	96	AX69499	57	AX69579	65
AX69146	73	AX69230	159	AX69356	160	AX69427	55	AX69501	60	AX69581	74
AX69147	74	AX69238	160	AX69361	112	AX69429	53	AX69504	60	AX69582	76
AX69148	74	AX69239	96	AX69362	111	AX69430	95	AX69505	60	AX69583	74
AX69152	165	AX69240	160	AX69363	111	AX69431	95	AX69509	60	AX69584	74
AX69153	165	AX69241	97	AX69364	111	AX69432	95	AX69510	60	AX69590	74
AX69154	164	AX69242	160	AX69366	110	AX69434	97	AX69511	60	AX69601	70
AX69156	65	AX69243	99	AX69367	110	AX69435	97	AX69512	97	AX69602	70
AX69157	65	AX69244	99	AX69368	110	AX69437	97	AX69513	95	AX69604	82
AX69158	65	AX69245	99	AX69369	115	AX69439	95	AX69514	99	AX69605	81
AX69164	82	AX69246	99	AX69371	76	AX69440	96	AX69515	103	AX69608	79
AX69165	82	AX69247	99	AX69373	83	AX69441	96	AX69516	97	AX69609	41
AX69174	105	AX69248	99	AX69374	83	AX69443	97	AX69517	103	AX69610	82
AX69175	105	AX69249	99	AX69375	61	AX69444	96	AX69518	101	AX69613	39
AX69176	105	AX69253	101	AX69377	83	AX69447	96	AX69522	79	AX69614	39
AX69178	105	AX69254	103	AX69378	83	AX69448	93	AX69523	81	AX69616	39
AX69184	160	AX69256	102	AX69380	87	AX69449	94	AX69525	82	AX69622	39
AX69186	159	AX69257	102	AX69381	87	AX69450	95	AX69527	81	AX69623	113
AX69187	160	AX69259	102	AX69382	85	AX69451	95	AX69531	79	AX69624	113
AX69188	160	AX69265	163	AX69383	87	AX69452	93	AX69534	79	AX69627	113
AX69189	73	AX69266	71	AX69384	87	AX69454	99	AX69535	79	AX69628	113
AX69190	164	AX69267	163	AX69386	81	AX69456	98	AX69536	79	AX69629	112
AX69191	165	AX69274	71	AX69387	81	AX69457	98	AX69537	79	AX69632	113
AX69193	165	AX69277	164	AX69390	87	AX69458	98	AX69539	79	AX69634	112
AX69194	163	AX69279	71	AX69391	87	AX69459	98	AX69542	81	AX69638	82
AX69195	163	AX69281	83	AX69392	63	AX69463	101	AX69543	73	AX69642	81
AX69196	55	AX69291	54	AX69394	83	AX69466	89	AX69544	73	AX69645	76
AX69197	160	AX69292	97	AX69399	85	AX69469	99	AX69547	73	AX69646	76
AX69200	161	AX69293	163	AX69400	53	AX69472	105	AX69548	73	AX69647	73
AX69201	161	AX69294	162	AX69401	97	AX69473	54	AX69549	73	AX69650	40

Index

品番	頁	品番	頁	品番	頁	品番	頁	品番	頁	品番	頁
AX69652	39	AX69710	76	AX69759	63	AX69820	57	AX69871	98	AX69923	51
AX69653	96	AX69711	76	AX69760	63	AX69821	59	AX69872	98	AX69924	52
AX69654	96	AX69712	71	AX69761	63	AX69822	60	AX69873	107	AX69929	88
AX69656	85	AX69713	74	AX69763	63	AX69823	85	AX69874	107	AX69930	88
AX69658	85	AX69714	82	AX69764	63	AX69825	70	AX69875	104	AX69931	88
AX69659	53	AX69715	71	AX69765	63	AX69826	70	AX69876	104	AX69932	89
AX69661	85	AX69716	71	AX69766	63	AX69827	70	AX69877	112	AX69933	89
AX69662	53	AX69717	82	AX69767	63	AX69828	70	AX69879	73	AX69935	93
AX69663	87	AX69718	71	AX69768	58	AX69829	70	AX69881	47	AX69936	92
AX69665	91	AX69719	71	AX69769	58	AX69830	70	AX69882	79	AX69937	102
AX69666	47	AX69720	70	AX69772	61	AX69831	70	AX69884	79	AX69938	93
AX69667	47	AX69721	70	AX69773	61	AX69832	70	AX69885	79	AX69939	93
AX69668	47	AX69722	70	AX69774	61	AX69833	70	AX69886	79	AX69940	92
AX69669	71	AX69723	70	AX69776	55	AX69834	70	AX69892	107	AX69941	52
AX69671	71	AX69724	55	AX69777	55	AX69835	70	AX69893	107	AX69942	52
AX69673	89	AX69725	96	AX69779	96	AX69836	70	AX69894	84	AX69943	78
AX69674	89	AX69726	97	AX69780	82	AX69837	79	AX69895	84	AX69944	78
AX69675	56	AX69728	95	AX69782	82	AX69838	38	AX69896	84	AX69945	78
AX69676	57	AX69729	94	AX69783	82	AX69839	47	AX69897	84	AX69946	80
AX69677	56	AX69730	90	AX69786	99	AX69840	47	AX69898	84	AX69947	80
AX69678	56	AX69731	90	AX69787	94	AX69841	47	AX69899	86	AX69948	80
AX69680	56	AX69732	90	AX69788	99	AX69842	47	AX69900	86	AX69949	84
AX69681	57	AX69733	98	AX69789	39	AX69843	47	AX69901	86	AX69950	97
AX69682	56	AX69734	103	AX69790	39	AX69844	47	AX69902	86	AX69951	92
AX69684	57	AX69735	97	AX69791	39	AX69845	47	AX69903	43	AX69952	92
AX69685	56	AX69736	98	AX69792	96	AX69846	47	AX69904	44	AX69953	51
AX69686	57	AX69737	102	AX69793	104	AX69847	47	AX69905	43	AX69954	49
AX69690	85	AX69738	98	AX69795	91	AX69848	47	AX69906	44	AX69955	51
AX69691	85	AX69739	104	AX69796	91	AX69849	88	AX69907	43	AX69956	51
AX69692	85	AX69740	102	AX69797	91	AX69850	88	AX69908	44	AX69957	52
AX69693	55	AX69741	96	AX69798	81	AX69851	58	AX69909	52	AX69958	52
AX69694	91	AX69742	94	AX69799	81	AX69852	61	AX69910	44	AX69959	51
AX69695	95	AX69743	95	AX69801	82	AX69853	61	AX69911	43	AX69960	64
AX69697	76	AX69744	94	AX69802	82	AX69854	47	AX69912	52	AX69961	65
AX69698	76	AX69745	104	AX69803	57	AX69855	47	AX69913	44	AX69962	64
AX69699	76	AX69746	104	AX69804	56	AX69856	47	AX69914	43	AX69963	65
AX69700	76	AX69747	103	AX69805	65	AX69858	47	AX69915	43	AX69964	64
AX69701	71	AX69748	61	AX69806	65	AX69860	47	AX69916	44	AX69965	65
AX69702	76	AX69749	89	AX69807	55	AX69861	47	AX69917	43	AX69966	65
AX69704	76	AX69751	89	AX69808	55	AX69866	88	AX69918	52	AX69967	93
AX69706	73	AX69752	89	AX69816	59	AX69867	88	AX69919	43	AX69968	93
AX69707	76	AX69753	87	AX69817	59	AX69868	88	AX69920	44	AX69969	107
AX69708	71	AX69756	86	AX69818	57	AX69869	88	AX69921	51	AX69970	91
AX69709	71	AX69758	63	AX69819	59	AX69870	88	AX69922	51	AX69971	91

品番	頁	品番	頁	品番	頁	品番	頁	品番	頁	品番	頁
AX69972	91	A-15748	36	A-16864	39	A-32522	25	A-34216	5	A-43005	23
AX69973	91	A-15749	10	A-16866	39	A-32566	158	A-34217	5	A-43010	21
AX69974	91	A-15750	36	A-16871	38	A-32567	158	A-34218	3	A-43011	21
AX69975	93	A-15751	36	A-16879	39	A-32790	129	A-34220	3	A-43017	19
AX69976	101	A-15752	36	A-16880	40	A-32947	134	A-34221	3	A-43035	15
AX69977	101	A-16748	166	A-16881	40	A-32951	144	A-34222	3	A-43052	16
AX69978	91	A-16755	166	A-16882	40	A-33018	134	A-34223	3	A-43165	129
AX69979	86	A-16756	166	A-16883	40	A-33439	135	A-34224	3	A-43244	20
AX69980	81	A-16757	166	A-16884	40	A-33470	20	A-34225	6	A-43245	20
AX69981	81	A-16761	148	A-16886	39	A-33475	129	A-34226	9	A-43253	21
AX69982	81	A-16767	166	A-16889	39	A-33482	21	A-34227	6	A-43259	21
AX69983	81	A-16772	166	A-16890	51	A-33774	21	A-34228	6	A-43261	21
AX69984	59	A-16776	38	A-16892	38	A-33775	21	A-34229	13	A-43263	20
AX69985	69	A-16786	166	A-16893	38	A-33779	16	A-34230	7	A-43265	21
AX69986	59	A-16787	166	A-16894	51	A-33780	16	A-34231	7	A-43270	14
AX69987	58	A-16792	166	A-16899	38	A-33793	13	A-34232	7	A-43271	14
AX69988	59	A-16793	166	A-16902	41	A-33794	13	A-34233	9	A-43274	15
AX69989	69	A-16794	166	A-16903	41	A-33795	13	A-34234	146	A-43285	21
AX69990	58	A-16803	166	A-16920	147	A-33814	25	A-34235	144	A-43290	23
AX69991	57	A-16805	166	A-16921	41	A-33815	134	A-34236	144	A-43291	19
AX69992	60	A-16807	147	A-16922	22	A-34027	17	A-34237	144	A-43292	19
AX69993	60	A-16812	147	A-16923	147	A-34038	145	A-34238	144	A-43293	19
AX69994	60	A-16817	166	A-16924	41	A-34039	145	A-34239	146	A-43294	19
AX69995	69	A-16819	166	A-16925	41	A-34041	144	A-34240	146	A-43300	19
AX69996	69	A-16822	166	A-16926	151	A-34045	23	A-34241	146	A-43310	14
AX69997	62	A-16826	38	A-17080	165	A-34046	145	A-40208	131	A-43311	14
AX69998	62	A-16827	38	A-17083	163	A-34058	25	A-41504	22	A-43314	14
AX69999	62	A-16828	166	A-17085	163	A-34060	119	A-41687	20	A-43319	21
A-07821	138	A-16831	39	A-17086	163	A-34065	135	A-41694	16	A-43320	21
A-07985	141	A-16834	166	A-17087	163	A-34067	135	A-41714	131	A-43510	14
A-07992	130	A-16838	166	A-20256	16	A-34075	134	A-41715	131	A-43521	19
A-15686	73	A-16839	39	A-20384	23	A-34076	25	A-41934	131	A-43530	20
A-15736	37	A-16841	166	A-20387	22	A-34084	16	A-42368	20	A-43539	15
A-15737	37	A-16844	40	A-20441	23	A-34205	11	A-42421	158	A-43541	15
A-15738	37	A-16845	166	A-20442	23	A-34206	11	A-42439	159	A-43542	14
A-15739	37	A-16846	40	A-20443	23	A-34207	13	A-42624	161	A-43543	24
A-15740	10	A-16848	40	A-20444	23	A-34208	12	A-42625	161	A-43545	14
A-15741	37	A-16851	166	A-31953	25	A-34209	13	A-42627	131	A-43546	14
A-15742	37	A-16856	147	A-31954	129	A-34210	13	A-42654	159	A-43562	19
A-15743	37	A-16857	41	A-31955	129	A-34211	13	A-42669	159	A-43566	24
A-15744	37	A-16858	41	A-31978	158	A-34212	12	A-42719	19	A-43567	24
A-15745	36	A-16861	41	A-32251	129	A-34213	5	A-42990	19	A-43571	143
A-15746	36	A-16862	41	A-32275	158	A-34214	5	A-43002	159	A-43578	24
A-15747	36	A-16863	41	A-32315	129	A-34215	5	A-43004	159	A-43582	35

Index

品番	頁	品番	頁	品番	頁	品番	頁	品番	頁	品番	頁
A-43605	15	A-43808	31	A-47741	22	A-50956	20	A-72154	149	A-73340	145
A-43608	14	A-43809	31	A-47744	16	A-50957	20	A-73008	133	A-73341	135
A-43609	15	A-43810	31	A-47779	159	A-50958	20	A-73173	136	A-73342	145
A-43610	14	A-43811	31	A-47780	159	A-50959	23	A-73227	133	A-73343	144
A-43616	14	A-43812	31	A-47783	158	A-50961	20	A-73252	136	A-73344	145
A-43764	11	A-43813	31	A-47790	159	A-50995	23	A-73267	158	A-73345	145
A-43765	11	A-43814	31	A-47791	23	A-51026	29	A-73269	133	A-73346	145
A-43766	5	A-43815	34	A-47804	158	A-51028	29	A-73271	158	A-73347	144
A-43767	5	A-43816	34	A-47805	17	A-51029	29	A-73283	136	A-73350	122
A-43768	5	A-43817	34	A-47809	158	A-51030	29	A-73289	136	A-73351	122
A-43769	5	A-43818	34	A-47812	158	A-51031	29	A-73291	136	A-73352	122
A-43770	3	A-43819	34	A-47846	21	A-51032	29	A-73293	136	A-73353	117
A-43771	3	A-43820	34	A-47847	16	A-51033	29	A-73294	133	A-73354	117
A-43772	3	A-43821	32	A-47848	17	A-72112	148	A-73295	145	A-73355	117
A-43775	28	A-43822	32	A-47852	22	A-72118	167	A-73296	145	A-73357	135
A-43776	24	A-43823	32	A-47891	18	A-72119	167	A-73298	133	A-73358	135
A-43779	26	A-43824	32	A-47892	18	A-72123	148	A-73299	133	A-73359	135
A-43780	28	A-43825	32	A-47893	18	A-72124	150	A-73300	158	A-73361	136
A-43781	27	A-43826	32	A-47894	18	A-72125	150	A-73304	127	A-73362	136
A-43782	27	A-43827	5	A-47897	17	A-72126	150	A-73307	135	A-73363	121
A-43783	27	A-43828	24	A-47899	17	A-72128	150	A-73308	158	A-73364	121
A-43784	27	A-43829	24	A-47900	22	A-72129	150	A-73311	133	A-73365	129
A-43785	28	A-43830	24	A-47901	22	A-72131	150	A-73312	134	A-73367	119
A-43786	7	A-43831	24	A-47902	22	A-72132	150	A-73315	146	A-73369	122
A-43787	7	A-43832	24	A-47903	22	A-72133	150	A-73316	146	A-73370	122
A-43788	7	A-43833	24	A-47904	23	A-72134	156	A-73317	146	A-73372	119
A-43789	28	A-43834	27	A-47905	23	A-72135	156	A-73318	145	A-73373	117
A-43790	28	A-43835	18	A-47909	17	A-72136	148	A-73319	145	A-73374	117
A-43791	7	A-43836	25	A-47910	22	A-72137	148	A-73320	145	A-73375	116
A-43792	7	A-43837	25	A-47913	17	A-72138	147	A-73322	145	A-73376	116
A-43793	9	A-43838	26	A-47932	17	A-72139	147	A-73323	145	A-73377	123
A-43794	28	A-43839	35	A-47933	18	A-72140	147	A-73324	145	A-73378	136
A-43795	28	A-43840	35	A-47934	18	A-72141	149	A-73325	134	A-73379	132
A-43796	35	A-43841	28	A-47935	9	A-72142	150	A-73326	134	A-73380	132
A-43797	35	A-46040	16	A-47936	9	A-72143	150	A-73327	134	A-73381	132
A-43798	35	A-46041	16	A-47937	9	A-72145	148	A-73328	134	A-73382	133
A-43799	35	A-46050	131	A-47938	9	A-72146	41	A-73329	134	A-74009	141
A-43800	35	A-46104	131	A-47939	7	A-72147	151	A-73330	134	A-74123	139
A-43802	26	A-47029	18	A-47940	7	A-72148	151	A-73331	134	A-74126	139
A-43803	26	A-47376	16	A-47941	7	A-72149	151	A-73332	134	A-74202	131
A-43804	26	A-47720	131	A-47942	18	A-72150	148	A-73333	119	A-74228	130
A-43805	26	A-47723	16	A-47943	17	A-72151	149	A-73336	133	A-74229	130
A-43806	26	A-47724	16	A-47944	28	A-72152	149	A-73338	133	A-74384	131
A-43807	26	A-47730	18	A-47946	26	A-72153	149	A-73339	133	A-74385	131

品番	頁	品番	頁	品番	頁	品番	頁	品番	頁	品番	頁
A-74386	131	A-74502	138	A-74549	130	A-74595	137	A-77267	155	A-79104	157
A-74388	158	A-74503	138	A-74550	143	A-74596	137	A-77269	155	A-79120	157
A-74397	139	A-74504	138	A-74551	127	A-74597	137	A-77272	155	A-79121	156
A-74402	159	A-74505	129	A-74552	127	A-74598	137	A-77273	155	A-79122	156
A-74403	159	A-74506	142	A-74553	127	A-74599	140	A-77275	155	A-79123	156
A-74404	159	A-74507	142	A-74554	127	A-74600	140	A-77276	155	A-79124	157
A-74410	131	A-74508	142	A-74555	126	A-74602	138	A-77277	155	A-79125	150
A-74416	158	A-74509	126	A-74556	126	A-74603	141	A-77278	152	A-79126	150
A-74417	158	A-74510	125	A-74557	125	A-74604	141	A-77280	155	A-79127	150
A-74418	162	A-74513	123	A-74558	117	A-74605	143	A-77286	155	A-79128	157
A-74419	125	A-74514	124	A-74559	117	A-74606	143	A-77288	155	A-79129	157
A-74420	161	A-74516	123	A-74561	140	A-75177	167	A-77290	152		
A-74423	158	A-74517	123	A-74562	140	A-75192	142	A-77292	152		
A-74425	142	A-74518	123	A-74563	141	A-75193	142	A-77293	153		
A-74427	141	A-74519	125	A-74564	141	A-75194	142	A-77294	152		
A-74431	124	A-74520	123	A-74565	141	A-75195	142	A-77295	153		
A-74432	124	A-74521	130	A-74566	141	A-75196	142	A-77296	153		
A-74446	138	A-74522	131	A-74567	141	A-75197	142	A-77297	154		
A-74447	139	A-74523	124	A-74568	141	A-76765	157	A-77298	154		
A-74449	159	A-74524	143	A-74569	141	A-77017	167	A-77300	153		
A-74450	159	A-74525	127	A-74570	141	A-77050	167	A-77301	153		
A-74451	159	A-74526	143	A-74571	138	A-77087	167	A-77302	153		
A-74452	126	A-74527	131	A-74572	121	A-77088	167	A-77303	152		
A-74453	126	A-74528	127	A-74573	139	A-77089	167	A-77304	152		
A-74455	158	A-74529	127	A-74574	131	A-77129	167	A-77305	151		
A-74457	158	A-74530	124	A-74575	143	A-77131	167	A-77306	151		
A-74458	158	A-74531	130	A-74576	138	A-77148	167	A-77307	151		
A-74459	130	A-74532	127	A-74577	138	A-77193	167	A-77308	152		
A-74464	141	A-74533	125	A-74578	131	A-77195	167	A-77309	152		
A-74465	141	A-74534	125	A-74579	126	A-77197	167	A-77310	154		
A-74466	141	A-74535	121	A-74580	121	A-77198	167	A-77311	154		
A-74468	139	A-74536	128	A-74581	121	A-77213	167	A-77312	153		
A-74474	130	A-74537	130	A-74582	121	A-77226	153	A-79026	167		
A-74478	139	A-74538	124	A-74583	125	A-77232	154	A-79034	167		
A-74480	159	A-74539	130	A-74584	125	A-77238	167	A-79035	157		
A-74483	125	A-74540	123	A-74585	121	A-77241	155	A-79056	167		
A-74484	162	A-74541	128	A-74586	128	A-77245	153	A-79057	156		
A-74485	159	A-74542	128	A-74587	124	A-77246	167	A-79058	156		
A-74487	162	A-74543	122	A-74588	128	A-77248	153	A-79060	156		
A-74491	131	A-74544	130	A-74589	143	A-77251	153	A-79073	167		
A-74494	125	A-74545	127	A-74590	143	A-77254	153	A-79081	156		
A-74496	119	A-74546	127	A-74591	123	A-77257	155	A-79089	157		
A-74497	125	A-74547	119	A-74592	123	A-77265	154	A-79090	167		
A-74498	129	A-74548	141	A-74593	124	A-77266	155	A-79101	157		

Catalogue Guide カタログご利用ガイド

この度はアスカ商会「秋・クリスマス・正月カタログno.247」をご利用頂き誠に有難うございます。
当カタログ掲載商品の価格改定は、2021年5月17日出荷分より適用させていただきます。
ご利用に際しましては、下記項目をお読み頂きご理解頂きますようお願い申し上げます。

バラ発注・出荷について

no.247カタログ掲載の全商品において、バラ発注・出荷を承ります。
この場合、ご注文数量がボックス入数未満のご発注に対して掛率が異なりますのでご了承下さい。
但し、価格の後に単位(袋・箱・束・セット)が明記されている商品は掲載単位によるご発注とさせていただきます。
詳しくは取扱い販売店にお尋ね下さい。

表示の見方

難燃商品
UVカット商品
品番
商品名
価格
ご注文単位 ボックス 入数/カートン入数
サイズ(単位 cm)
追加色

UV
A-33018
アネモネ
¥560(税抜)
12本/288本・3色
L38・花径9
(ポリエステル・ポリエチレン)
① ホワイト
⑦ Wパープルホワイト
★ ⑤② ホワイトグリーン

色追加商品
別途運賃
新商品
¥税抜き
色数
素材
色番

UV マークについて……品番の前(上)に **UV** マークのついている商品はUVカット商品です。
難燃 マークについて……品番の前(上)に **難燃** マークのついている商品は難燃商品です。
色追加 マークについて……品番の後に **色追加** マークのついている商品は色追加商品です。
新商品 マークについて……品番の後に **新商品** マークのついている商品は新商品です。
別途運賃 マークについて……品番の後に **別途運賃** マークのついている商品は大型商品のため、別途運賃がかかります。
(運賃の詳細については右頁をご参照下さい。)

アレンジ について……基本的にアレンジ注文は承っておりません。
アレンジに使用した商品の品番と掲載頁を記載しておりますので、ご活用下さい。
一部に取扱いのない材料を使用しております。

価格について

カタログ表示価格は税抜価格で消費税は含まれておりません。為替相場や原材料価格などにより、価格はやむなく改定する場合があります。ご了承下さい。

商品について

掲載商品であっても予告なく生産中止あるいは仕様変更をする場合があります。

不燃加工について

不燃・防炎難炎加工はしていません(一部除く)ので高温又は発火の想定される場面でのご使用は避けて下さい。

印刷色について

商品の色は印刷のため実物と異なる場合があります。

弊社取扱い商品は使用素材により、様々な特性を持っております。
下記の注意事項にご配慮願います。

商品取扱い上の注意

アーティフィシャルフラワー

弊社取扱いの商品は、屋内装飾用として開発・製造されております。生地素材によっては、湿気や水ぬれにより色落ち色移りをする事があります。又、湿度が高い場所や、屋外での使用はお避け下さい。直射日光の当たる場所でのご使用は、退色の原因となりますので、ご注意下さい。

ナチュラルタッチ素材

花・リーフの表面にナチュラルタッチ加工が施されている商品は、ホコリや汚れが付着しやすくなっております。汚れを落とすには、固く搾った布巾等で拭き取って下さい。素材の性質上、特にコチヨウランなど環境により変色・劣化が進む場合がございます。

レジン樹脂製品

人工的に作られた物質でプラスチックに似ていますが、素材自体の組織が粗いため、器の場合、水漏れを起こす事があります。水との併用はお避け下さい。もし、併用される際は、ビニール等で覆うなど、注意してご利用下さい。

自然素材

多くの商品の製造工程が手作業のため、サイズ・色等が個々にバラつく事がございますので、ご了承下さい。また、保存状態により虫やカビの発生、商品の劣化などが生じる事もございますのでご注意下さい。

陶器製品

内側に釉薬が施されていない物は素材自体に吸収性があるため、水漏れする事がございます。水を併用される際は充分ご注意下さい。

ガラス

火気類に近づけたり熱を加えると割れる事もございますので、ご注意下さい。

大型商品発送について

別途運賃 マークのついている商品は下記の通り別途運賃がかかります。

北海道	本州	四国・九州
5,000円	3,000円	4,000円

- 沖縄、離島については、実費ご負担頂きます。
- 金額は、消費税抜きの金額です。
- 商品1ピースごとに左記運賃を頂きます。
- 大型商品については、他商品と同梱せず別発送させて頂きます。(大型商品は、元払い条件適用外となります。)
- 金額は諸般の事情によりやむなく改定する場合がございますのでご了承下さい。

Webカタログのご案内

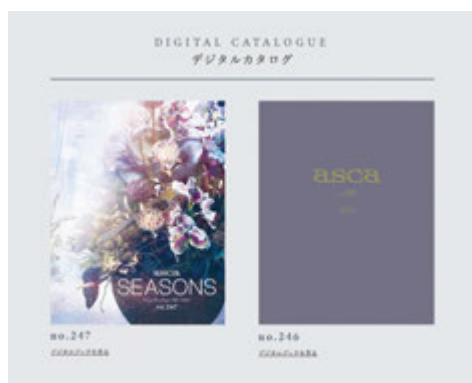

<http://www.asca-1971.co.jp>

有効カタログのご案内



no.246 2020年 12月発行

asca SHOWROOM

展示会開催日など詳しくは
asca ホームページを検索して下さい
ホームページ <http://www.asca-1971.co.jp>



名古屋ショールーム「アネックス」

名古屋市千種区新西一丁目1番8号



東京ショールーム&ショップ「アン・デコール」

住所：〒108-0075 東京都港区港南一丁目8番15号 Wビル1F

アクセス：JR・京急品川駅 港南口 徒歩約5分

駐車場：Wビル地下駐車場(有料)

※高さ2.3m×幅1.9m×長さ5.0m 重量2.5tまで

OPEN/月～金 9:30-18:00 土 9:30-17:00(不定休*)

CLOSE/日・祝日

*詳しくはHPの営業カレンダーをご確認下さい

詳しくは
こちら



使用材料

AX60005 (P49)

AX60006 (P49)

AX60007 (P49)

AX60019 (P49)

AX60020 (P49)



